



# Manual de usuario

## Frigorífico-Congelador

HTF-610D\*7

HTF-710D\*7

\*= Código de color:  
S,T,CR,BB,W,N,GW,  
G,B,GR,X,F,VZ,SN,P  
o M

ES

# Haier

## Gracias por comprar un producto Haier.

Lea con atención todas las instrucciones antes de utilizar el aparato. Estas instrucciones contienen información importante que le permitirá dar un buen uso a su aparato y garantizar su instalación, uso y mantenimiento de forma segura y adecuada.

Conserve el manual en un lugar de fácil acceso para consultarlo en cualquier momento y garantizar el uso seguro y adecuado del aparato.

Si vende, regala o deja el aparato al mudarse, asegúrese de entregar este manual al nuevo propietario para que pueda familiarizarse con el aparato y las precauciones que debe tomar para garantizar un uso seguro.

### Leyenda



**Advertencia – Información de seguridad importante**



Información general y sugerencias



Información ambiental



### Desecho

Ayude a proteger el medio ambiente y la salud de las personas. Coloque el embalaje en los contenedores adecuados para reciclarlo. Ayude a reciclar los desechos de aparatos eléctricos y electrónicos. No deseché aparatos que contengan este símbolo junto con los residuos domésticos. Lleve el producto a las instalaciones de reciclaje local o comuníquese con su oficina municipal.



## ¡ADVERTENCIA!

### ¡Riesgo de lesiones o asfixia!

Se deben desechar los refrigerantes y gases de manera profesional. Verifique que las tuberías del circuito de refrigeración no estén dañadas antes de desecharlas de forma adecuada. Desconecte el aparato de la fuente de energía eléctrica. Corte el cable de alimentación y deséchelo. Extraiga las bandejas y cajones, y los cierres y sellos de las puertas, para evitar que los niños y mascotas queden encerrados en el aparato.

Información de seguridad.....	4
Uso previsto .....	8
Descripción del producto.....	9
Panel de control.....	10
Uso.....	11
Equipo .....	18
Limpieza y Cuidados .....	21
Solución de problemas .....	23
Instalación .....	26
Datos técnicos.....	29
Consejos para ahorrar energía .....	30
Atención al cliente.....	31

## Accesorios

Compruebe los accesorios y su información de acuerdo con esta lista:



Máquina de hielo con cucharada para hielo



Bandejas para huevos



3 espaciadores



Etiqueta de energía



Tarjeta de garantía



Manual del usuario

**Antes de encender el aparato por primera vez, ¡lea las siguientes instrucciones de seguridad!:**



## **¡ADVERTENCIA!**

### **Antes del primer uso**

- ▶ Asegúrese de que no presente daños ocasionados durante el transporte.
- ▶ Retire todo el embalaje y mantenga fuera del alcance de los niños.
- ▶ Espere al menos dos horas antes de instalar el aparato para asegurarse de que el circuito de refrigeración funcione completamente.
- ▶ Siempre mueva el aparato con al menos dos personas ya que es pesado.

### **Instalación**

- ▶ El aparato se debe colocar en un lugar bien ventilado. Asegúrese de que haya un espacio libre de al menos 10 cm por encima y 10 cm alrededor del aparato.
- ▶ Nunca coloque el aparato en un lugar húmedo o lugar donde pueda ser salpicado con agua. Limpie y seque las salpicaduras de agua y las manchas con un paño suave y limpio.
- ▶ No instale el aparato en un lugar donde reciba luz solar de forma directa o cerca de una fuente de calor (por ejemplo, estufas, calentadores).
- ▶ instale y nivele el aparato en un área adecuada para su tamaño y uso.
- ▶ Mantenga las aberturas de ventilación, en el aparato o en la estructura incorporada, sin obstáculos.
- ▶ Asegúrese de que la información eléctrica de la placa de especificaciones coincida con la fuente de alimentación. En caso contrario, comuníquese con un electricista.
- ▶ El aparato funciona con una fuente de alimentación de 220~240 VAC/50 Hz. La fluctuación de tensión anormal puede causar que el frigorífico no arranque, o dañar el control de la temperatura o compresor, o puede haber un ruido anormal cuando funciona. En tal caso, se deberá usar un regulador automático.
- ▶ No use adaptadores múltiples y cables prolongadores eléctricos.
- ▶ Asegúrese de que el cable de alimentación no quede atrapado por el frigorífico. No pise el cable de alimentación.

**¡ADVERTENCIA!**

- ▶ Utilice un enchufe con toma a tierra separado de fácil acceso para conectar el aparato. El frigorífico debe tener una conexión a tierra.  
**Sólo para el Reino Unido:** El cable de alimentación del aparato está equipado con un conector a tierra de tres clavijas que puede conectarse a un enchufe estándar con toma a tierra con tres clavijas. Nunca corte o desmonte la tercera clavija (de toma a tierra). Una vez instalado el aparato, el enchufe debe ser de fácil acceso.
- ▶ No dañe el circuito refrigerante.

**Uso diario**

- ▶ Este aparato puede ser utilizado por niños de 8 años o más y las personas con una discapacidad física, sensorial o mental o falta de experiencia y conocimientos que hayan recibido supervisión o instrucciones relativas al uso del aparato de una manera segura y comprendan los riesgos involucrados.
- ▶ Mantenga a los niños menores de 3 años alejados del aparato a menos que se encuentren bajo supervisión permanente.
- ▶ Los niños no deben jugar con el aparato.
- ▶ Si el gas refrigerante u otro gas inflamable se está filtrando en las proximidades del frigorífico, cierre la válvula de la fuga de gas, abra las puertas y ventanas y no desconecte ningún enchufe en el cable de alimentación del frigorífico o cualquier otro aparato.
- ▶ Tenga en cuenta que el aparato ha sido diseñado para funcionar en un rango de temperatura ambiente específico de 10 °C a 38°C. Si se lo deja durante mucho tiempo en un lugar con temperaturas superiores o inferiores al rango indicado, es posible que el aparato no funcione de forma adecuada.
- ▶ No coloque artículos inestables (objetos pesados, contenedores llenos de agua) en la parte superior del aparato, para evitar lesiones ocasionadas por una caída o una descarga eléctrica por contacto con el agua.
- ▶ No tire de los estantes de la puerta. Se puede inclinar la puerta, puede salirse la bandeja portabotellas o puede caerse el aparato.
- ▶ Abra y cierre las puertas solo con las manijas. El espacio entre las puertas y el gabinete es muy estrecho. No extienda sus manos en estas áreas para no apretarse los dedos. Abra o cierre las puertas del frigorífico solo cuando no haya niños parados dentro del espacio de movimiento de la puerta.



## ¡ADVERTENCIA!

- ▶ No guarde ni use materiales inflamables, explosivos o corrosivos en el aparato o en los alrededores.
- ▶ No guarde medicamentos, bacterias o agentes químicos en el frigorífico. Este frigorífico es un electrodoméstico. No se recomienda almacenar materiales que requieran temperaturas estrictas.
- ▶ No almacene líquidos en botellas o latas (aparte de las bebidas de alta graduación alcohólica), especialmente bebidas gaseosas, en el congelador, ya que pueden estallar al congelarse.
- ▶ Compruebe el estado de los alimentos si ha aparecido una señal de advertencia en el congelador.
- ▶ No fije la temperatura demasiado baja sin necesidad en el compartimiento del frigorífico. Puede obtener temperaturas bajo cero con ajustes altos del control de temperatura. Atención: Las botellas pueden estallar
- ▶ No toque los alimentos congelados con las manos húmedas (use guantes). En especial, no coma paletas heladas apenas los retira del compartimiento del congelador. Corre el riesgo de que se quede legado o de que se le formen ampollas por congelamiento. **PRIMEROS auxilios:** ponga de inmediato la superficie afectada bajo agua corriente. ¡No tire para separar!
- ▶ No toque la superficie interna del compartimiento de almacenamiento del congelador con el aparato en funcionamiento, especialmente con las manos húmedas, ya que sus manos pueden quedar adheridas a la superficie.
- ▶ Desenchufe el frigorífico en caso de una interrupción de energía o antes de limpiarlo. Espere al menos 5 minutos antes de reiniciar el aparato ya que el arranque frecuente puede dañar el compresor.
- ▶ No utilice aparatos eléctricos dentro de los compartimientos para alimentos del aparato, a menos que sean del tipo recomendado por el fabricante.

## Mantenimiento y Limpieza

- ▶ Asegúrese de que los niños estén supervisados si realizan tareas de limpieza o mantenimiento.
- ▶ Desconecte el aparato de la fuente de alimentación antes de realizar cualquier tarea de mantenimiento de rutina. Espere al menos 5 minutos antes de reiniciar el aparato ya que el arranque frecuente puede dañar el compresor.

**¡ADVERTENCIA!**

- ▶ Sostenga el conector, no el cable, cuando desenchufe el aparato.
- ▶ No limpie el aparato con cepillos duros, cepillos de alambre, detergente en polvo, gasolina, acetato de amilo, acetona y otras soluciones orgánicas similares, soluciones ácidas o alcalinas. Utilice un detergente especial para frigorífico a fin de evitar daños.
- ▶ No intente remover la escarcha y el hielo con objetos afilados. No utilice aerosoles, calentadores eléctricos como calefactores, secadores de pelo, limpiadores a vapor u otras fuentes de calor para evitar daños a los componentes plásticos.
- ▶ No utilice ningún dispositivo mecánico, ni ningún otro aparato, para acelerar el proceso de descongelación, salvo los recomendados por el fabricante.
- ▶ Si el cable de alimentación está dañado, debe acudir al fabricante, distribuidor, servicio técnico o similares personas capacitadas, para poder reemplazarlo y evitar así cualquier peligro.
- ▶ No intente reparar, desensamblar o modificar el aparato usted mismo. Comuníquese con el centro de atención al cliente si necesita reparación.
- ▶ Elimine el polvo de la parte trasera de la unidad al menos una vez por año para evitar daños por incendio y un mayor consumo de energía.
- ▶ No rocíe o enjuague el aparato durante la limpieza.
- ▶ No utilice un rociador de agua o vapor para limpiar el aparato.
- ▶ No limpie los estantes de vidrio fríos con agua caliente. Un cambio brusco de temperatura puede causar la ruptura del vidrio.

**¡ADVERTENCIA! Gas refrigerante**

El aparato contiene el gas refrigerante inflamable ISOBUTANO (R600a). Asegúrese de que el circuito de refrigeración no haya sufrido daños durante el transporte o la instalación. Una pérdida de refrigerante puede ocasionar lesiones en la vista o inflamarse. Si se ha producido un daño, mantenga el aparato alejado de fuentes de ignición como llamas abiertas, ventile la habitación por completo, no enchufe o desenchufe los cables de alimentación del aparato o de otros aparatos. Informe el daño al centro de atención al cliente.

Si sus ojos entran en contacto con el refrigerante, enjuáguelos de inmediato con agua corriente y comuníquese con un oftalmólogo.



En los tubos del circuito de frío fluye una pequeña cantidad de líquido refrigerante (R600a) de elevada compatibilidad medioambiental pero inflamable. Este gas no daña la capa de ozono ni aumenta tampoco el efecto invernadero. Tenga presente que la salida a chorro del líquido refrigerante puede inflamarse o provocar lesiones en los ojos.

**ADVERTENCIA:** cuando coloque el electrodoméstico, asegúrese de que el cable de alimentación no esté atrapado o dañado.

**ADVERTENCIA:** No ubique múltiples tomacorrientes portátiles o fuentes de alimentación portátiles en la parte posterior del dispositivo.

## Uso previsto

Este aparato ha sido diseñado para refrigerar y congelar alimentos. Ha sido diseñado exclusivamente para su uso en el hogar y aplicaciones similares, como las áreas de cocina de personal en tiendas, oficinas y otros ambientes de trabajo; casas rurales y por los clientes en hoteles, moteles y otros entornos de tipo residencial, así como hospedajes de paso y empresas de banquetes. No es adecuado para un uso comercial o industrial.

No puede realizar cambios o modificaciones al aparato. Cualquier otro uso del aparato puede producir lesiones e invalidar la garantía.

## Normas y directivas

Este producto cumple todos los requerimientos de las directivas de la EU aplicables con las normas armonizadas correspondientes, y ostenta la marca CE.



### ¡PRECAUCIÓN!

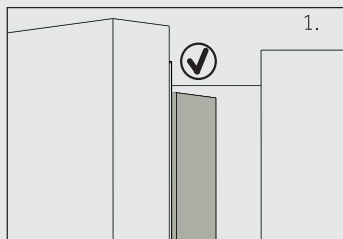

Al cerrar la puerta, el plegador vertical de la puerta en la puerta de la izquierda debe ser doblado en el interior (1).

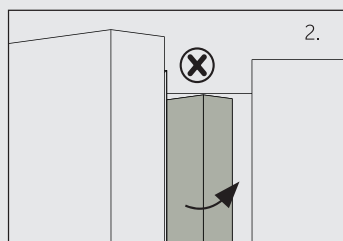

Si intenta cerrar la puerta de la izquierda y el plegador vertical de la puerta no se dobla (2), usted debe doblarlo primero, de lo contrario el plegador podría pegar en el eje de fijación o en la puerta derecha. Y por lo tanto, podría ocurrir un daño al plegador de la puerta o una fuga.

Hay un cable de calentamiento dentro del bastidor. La temperatura de la superficie se elevará un poco, lo que es normal y no afectará a la función del aparato.





### Aviso

Debido a los cambios técnicos y diferentes modelos, algunas de las ilustraciones de este manual pueden diferir de su modelo.

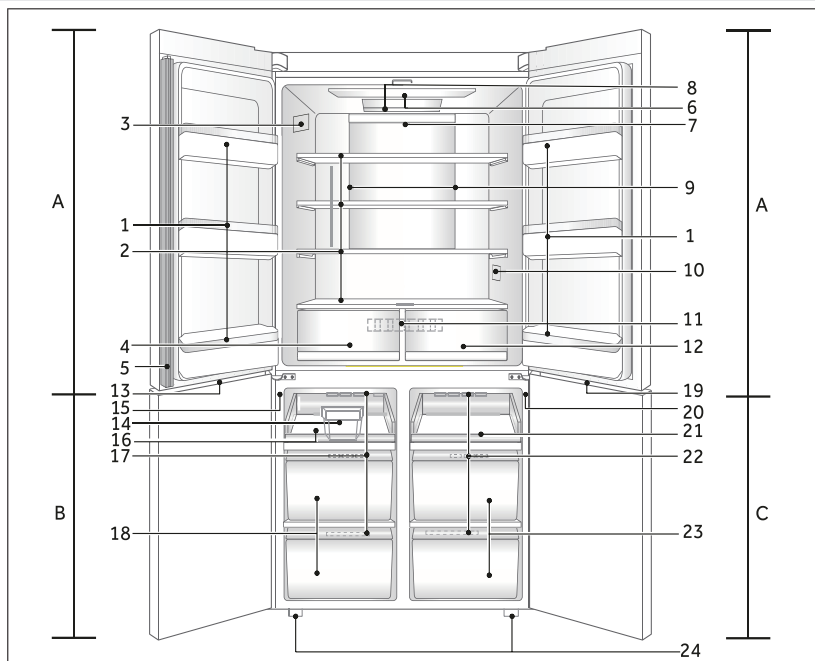

#### A: Compartimiento frigorífico

- 1 Portabotellas / Estante de la puerta
- 2 Estantes de vidrio
- 3 Placa de especificaciones
- 4 Cajón de Zona de humedad
- 5 Tira de la puerta
- 6 Lámpara de techo
- 7 Luz de fondo
- 8 ABT dinámico
- 9 Conducto de aire y sensor (detrás del panel)
- 10 O.K.- indicador de la temperatura (opcional)
- 11 Conducto de aire (detrás de los cajones)
- 12 Cajón de Zona seca

#### B: Congelador

- 13 Lámpara LED del cajón del congelador
- 14 Máquina de hielo con cucharada para hielo
- 15 Interruptor de la lámpara
- 16 Bandeja de congelación
- 17 Conducto de aire
- 18 Cajón del compartimiento del congelador

#### C: Compartimiento My Zone (Mi zona)

- 19 Lámpara LED del compartimiento My Zone (Mi zona)
- 20 Interruptor de la lámpara
- 21 Bandeja
- 22 Conducto de aire
- 23 Cajón Mi Zona
- 24 Patas ajustables

## Panel de control

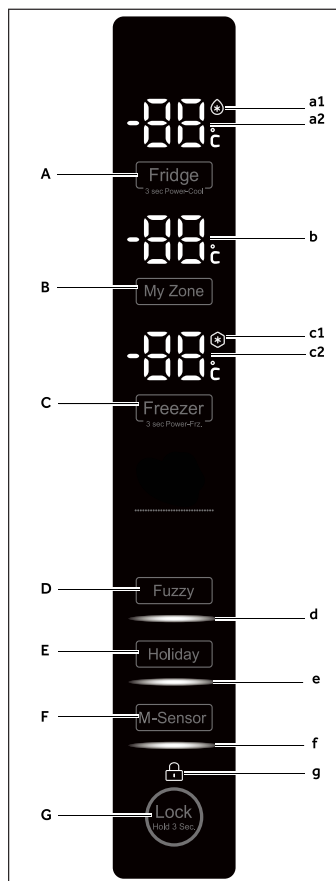

### Botones:

- A Selector del frigorífico
- B Selector My Zone
- C Selector del congelador
- D Selector de modo Fuzzy (control automático de temperatura)
- E Selector de modo vacaciones
- F M- Sensor selector
- G Selector de bloqueo del panel

### Indicadores

- a1 Función Power cool
- a2 Temperatura del frigorífico
- b Temperatura del compartimiento My Zone
- c1 Función de Power freeze
- c2 Temperatura del congelador
- d Modo Fuzzy
- e Modo vacaciones
- f Modo movimiento
- g Bloqueo del panel de control

## Antes del primer uso

- ▶ Retire todos los materiales de embalaje, manténgalos fuera del alcance de los niños y deséchelos de forma ecológica.
- ▶ Limpie la parte interior y exterior del aparato con agua y detergente suave antes de guardar los alimentos.
- ▶ Una vez que el aparato esté nivelado y limpio, espere al menos 2-5 horas antes de conectarlo a la energía eléctrica. Consulte la sección INSTALACION.
- ▶ Regule la temperatura a valores elevados para enfriar los compartimientos antes de guardar alimentos en el frigorífico. La función Power-Freeze ayuda a enfriar el compartimiento del congelador rápidamente.
- ▶ Las temperaturas del frigorífico, el congelador y el compartimiento My Zone se ajustan de forma automática 4° C, -18° C y -6° C respectivamente. Estos son los ajustes de temperatura recomendados. Si lo desea, puede cambiarlos de forma manual. Consulte AJUSTAR LA TEMPERATURA.

## Teclas de contacto

Los botones del panel de control son teclas de contacto que responden con solo tocarlas levemente con un dedo.

## Encender y apagar el aparato

El aparato comienza a funcionar apenas lo conecta a la fuente de alimentación.

Cuando el aparato es encendido, por primera vez, se visualizan las temperaturas reales del frigorífico y congelador. La pantalla parpadeará. Si las puertas están cerradas se apagará después de 30 segundos.

El bloqueo del panel puede estar activo.



### Aviso

- ▶ El aparato está preconfigurado para funcionar a las temperaturas recomendadas de 4°C (frigorífico), 18°C (congelador) y -6°C (compartimiento My Zone). En condiciones ambiente normales, no es necesario ajustar la temperatura.
- ▶ Al encender el aparato después de haberlo desconectado de la fuente de alimentación, puede tardar hasta 12 horas en alcanzar las temperaturas adecuadas.

Vacíe el aparato antes de apagarlo. Para apagar el aparato, extraiga el cable de alimentación del enchufe.

## Panel de bloqueo / desbloqueo



### Aviso

El panel de control se bloquea de forma automática si no se presiona ningún botón durante 30 segundos. Para realizar cualquier ajuste, debe desbloquear el panel de control.

- ▶ Presione el botón "G" durante 3 segundos para bloquear todos los elementos del panel e impedir su activación. Las alarmas del zumbador y el indicador "gf" relacionado se muestran ahora; la iluminación del panel está apagada. El icono parpadea si se pulsa un botón, cuando se activa el bloqueo del panel. El cambio no se está ejecutando.
- ▶ Presione nuevamente el botón para desbloquearlo.

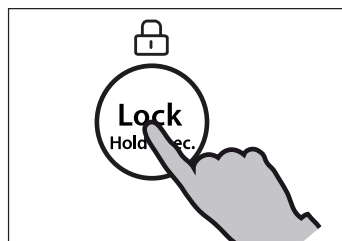

## Modo de espera

La pantalla se apaga de forma automática luego de 30 segundos de haber presionado una tecla. La pantalla se bloquea de forma automática. Se ilumina de forma automática al presionar una tecla o abrir la puerta (la alarma no enciende la pantalla).

## Seleccione el modo de funcionamiento

Puede ser necesario seleccionar una de las siguientes dos formas de configurar el aparato:

### 1) Modo Fuzzy (control automático de temperatura)

En el modo Fuzzy, el aparato puede ajustar el valor de la temperatura de forma automática de acuerdo a la temperatura ambiente y a los cambios de temperatura en el aparato. Si no tiene requerimientos especiales, recomendamos utilizar el modo Fuzzy (consulte la sección MODO FUZZY más adelante).

### 2) Modo de ajuste manual:

Si desea ajustar la temperatura del aparato de forma manual para guardar un tipo especial de alimentos, puede seleccionar la temperatura con el botón de ajuste de temperatura (consulte la sección AJUSTE DE TEMPERATURA).



### Alarma de apertura de la puerta

Cuando una de las puertas está abierta durante más de 1 minuto, la alarma de apertura de la puerta sonará. La alarma se puede silenciar cerrando la puerta o tocando el panel de control. Si la puerta queda abierta por más de 7 minutos, la luz en el interior del compartimiento y control de iluminación del panel se apagará automáticamente.

### Ajuste de temperatura

Los siguientes factores afectan a las temperaturas internas del frigorífico:

- ▶ Temperatura ambiente
- ▶ Frecuencia de apertura de la puerta
- ▶ Cantidad de alimentos almacenados
- ▶ Instalación del aparato

### Ajuste de temperatura del frigorífico

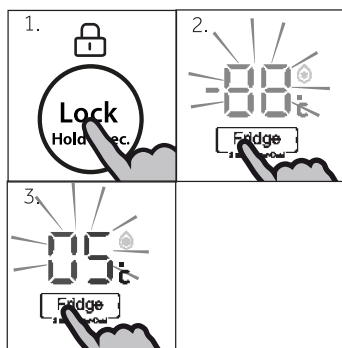

1. Desbloquee el panel pulsando el botón "G" si está bloqueado.
2. Presione el botón "A" (frigorífico) para seleccionar el compartimiento del frigorífico. Una alarma suena y el indicador "a2" empieza a parpadear. Se muestra la temperatura real en el compartimiento del frigorífico.
3. Presione el botón "A" para ajustar la temperatura del frigorífico. Una señal sonará a cada pulsación de tecla. La temperatura aumenta en secuencias de 1°C desde un mínimo de 1°C hasta un máximo de 9°C. La temperatura óptima en el frigorífico es de 4°C. Las temperaturas más frías significan consumo innecesario de energía.

Si ninguna tecla es operada en 5 seg., El ajuste se confirma automáticamente.

### Ajuste de la temperatura del congelador

1. Desbloquee el panel pulsando el botón "G" si está bloqueado.
2. Presione el botón "C" (congelador) para seleccionar el compartimiento del congelador. Una alarma suena y el indicador "c2" parpadea. Se muestra la temperatura real en el compartimiento del congelador.
3. Presione el botón "C" (congelador) para ajustar la temperatura del congelador. Una señal sonará a cada pulsación de tecla. La temperatura aumenta en secuencias de 1 °C desde un mínimo de -15 °C hasta un máximo de -24 °C. La temperatura óptima en el congelador es de -18 °C. Las temperaturas más frías significan consumo innecesario de energía.

Si ninguna tecla es operada en 5 seg., El ajuste se confirma automáticamente.

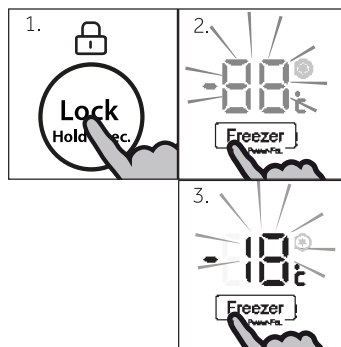

#### Aviso

La temperatura en el compartimiento correspondiente no se puede ajustar si se activa cualquier otra función (Power-Freeze, Power-Cool, Vacaciones o el modo Fuzzy) o si la pantalla está bloqueada. El indicador correspondiente parpadeará acompañada con un timbre.

### Ajuste la temperatura del cajón My Zone

1. Desbloquee el panel pulsando el botón "G" si está bloqueado.
2. Pulse el botón "B" (My Zone) seleccionando el compartimiento My Zone. Sonará una alarma.
3. Comenzará a parpadear el indicador "b". Se muestra la temperatura real en el compartimiento My Zone. Pulse el botón "B" para ajustar la temperatura My Zone. Una señal sonará a cada pulsación de tecla. La temperatura se incrementa en secuencias de 1°C desde un mínimo de 18 °C hasta un máximo de +5°C. Para consejos útiles consulte EQUIPO.

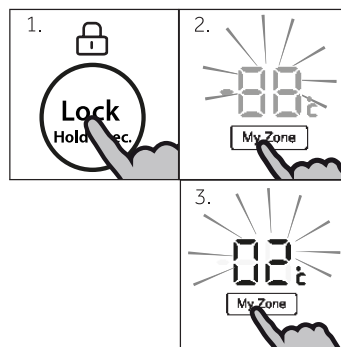

#### Aviso

El valor de ajuste de la temperatura de almacenamiento de My Zone no puede ser superior al valor de ajuste de la temperatura del frigorífico.

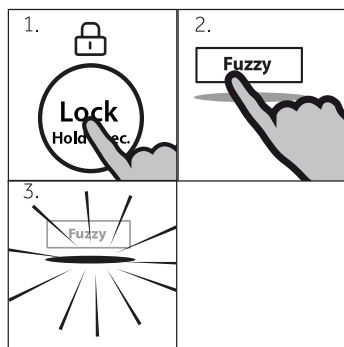

### Modo Fuzzy

En el modo Fuzzy, el aparato puede ajustar el valor de la temperatura de forma automática de acuerdo a la temperatura ambiente y a los cambios de temperatura en el aparato. Esta función es totalmente automática.

1. Desbloquee el panel pulsando el botón "G" si está bloqueado.
2. Presione el botón "D" (Fuzzy). Sonará una alarma.
3. Se ilumina el indicador "d" y se activa la función.

Al repetir los pasos anteriores para seleccionar otra función esta función se puede desactivar de nuevo.

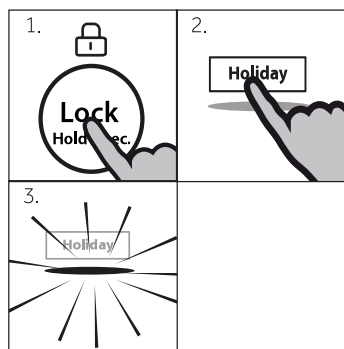

### Modo vacaciones

Esta función fija la temperatura del frigorífico en 17 °C de forma permanente.

Esto permite mantener cerrada la puerta del frigorífico vacío sin que se generen malos olores o se forme moho durante una ausencia prolongada (por ejemplo, durante las vacaciones). Los otros compartimientos no son afectados por este ajuste.

1. Desbloquee el panel pulsando el botón "G" si está bloqueado.
2. Presione el botón "E" (Fuzzy). Sonará una alarma.
3. Se ilumina el indicador "e" y se activa la función.

Al repetir los pasos anteriores para seleccionar otra función esta función se puede desactivar de nuevo.



### ¡ADVERTENCIA!

Durante la función vacaciones no debe haber alimentos en el compartimento del frigorífico. La temperatura de 17 °C es demasiado elevada para almacenar alimentos.

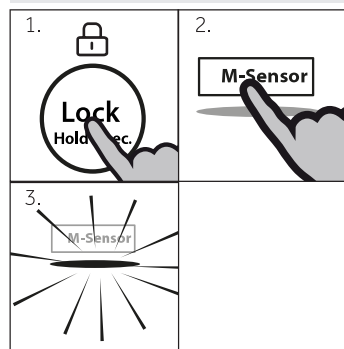

### Sensor de movimiento

Al establecer esta función, la pantalla se enciende automáticamente, si va a haber un movimiento en frente del aparato.

1. Desbloquee el panel pulsando el botón "G" si está bloqueado.
2. Presione el botón "F" (sensor M). Sonará una alarma.
3. Se ilumina el indicador "f" y se activa la función.

Al repetir los pasos anteriores para seleccionar otra función esta función se puede desactivar de nuevo.

### Función Power-Cool

Encienda la función Power-Cool si debe almacenar una mayor cantidad de comida (por ejemplo, luego de una compra). La función Power-Cool acelera el enfriamiento de alimentos frescos y evita que los alimentos que ya están guardados pierdan frío. La temperatura configurada de fábrica es de 0 a +1°C.

1. Desbloquee el panel pulsando el botón "G" si está bloqueado.
2. Presione el botón "A" (frigorífico) durante 3 segundos.
3. Se ilumina el indicador "a1" y se activa la función.

Al repetir los pasos anteriores para seleccionar otra función esta función se puede desactivar de nuevo.

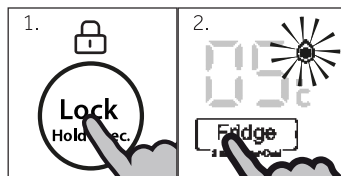

#### Aviso

- ▶ Esta función se desactivará automáticamente cuando se alcance la temperatura de configuración (0 a 1°C). El aparato seguirá funcionando a la temperatura ajustada con anterioridad.
- ▶ La temperatura de refrigeración no se puede establecer si la función Power-cool está activada.

### Función Power-Freeze

Los alimentos frescos deben congelarse por completo con la mayor rapidez posible. De esta forma, se preservan sus mejores valores nutricionales, aspecto y sabor. La función de Power Freeze acelera el congelamiento de alimentos frescos y protege los alimentos ya almacenados del calentamiento indeseable. Si necesita congelar una gran cantidad de alimentos de una vez, se recomienda seleccionar la función de Power Freeze con 12 horas de anticipación antes de utilizar el espacio de congelamiento. La temperatura configurada de fábrica es por debajo de -24 °C.

1. Desbloquee el panel pulsando el botón "G" si está bloqueado.
2. Presione el botón "C" (Freezer) durante 3 segundos.
3. Se ilumina el indicador "c1" y se activa la función. Al repetir los pasos anteriores para seleccionar otra función esta función se puede desactivar de nuevo.

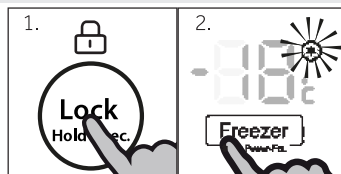

#### Aviso

La función Power-Freeze se desactivará automáticamente cuando se alcance la temperatura ambiente. El aparato seguirá funcionando a la temperatura ajustada con anterioridad.

## Sugerencias para almacenar alimentos frescos

### Almacene los alimentos en el compartimiento del frigorífico

- ▶ Mantenga la temperatura de su frigorífico a menos de 5 °C.
- ▶ Deje enfriar los alimentos calientes a temperatura ambiente antes de guardarlos en el aparato.
- ▶ Lave y seque los alimentos que almacena en el frigorífico.
- ▶ Coloque los alimentos en envases herméticamente cerrados para evitar la formación de olores o la alteración de los sabores.
- ▶ No almacene grandes cantidades de alimentos. Deje espacio entre los alimentos para permitir el movimiento de aire frío entre ellos y así lograr un enfriamiento más adecuado y homogéneo.
- ▶ Los alimentos de consumo diario deben almacenarse en la parte delantera del estante.
- ▶ Deje un espacio entre los alimentos y las paredes internas, para permitir el movimiento del aire. Tenga especial cuidado de no almacenar alimentos contra la pared trasera, ya que podrían congelarse. Evite el contacto directo de los alimentos (especialmente la comida grasosa o alimentos ácidos) con el revestimiento interno del frigorífico, ya que la grasa o el ácido pueden erosionarlo. Limpie la suciedad aceitosa / ácida cada vez que la encuentre.
- ▶ Descongele los alimentos congelados en el compartimiento de almacenamiento del frigorífico. De esta forma, puede utilizar los alimentos congelados para disminuir la temperatura en el compartimiento y ahorrar energía.
- ▶ El frigorífico puede acelerar el proceso de maduración de las frutas y vegetales como los calabacines, melones, papaya, banana, piñas, etc. Por ello, no se recomienda guardarlos en el frigorífico. Sin embargo, se puede promover la maduración de ciertas frutas muy verdes durante un cierto periodo. Ciertas verduras, como la cebolla, el ajo, el jengibre y otros tubérculos también deben guardarse a temperatura ambiente.
- ▶ La presencia de olores desagradables dentro de la heladera indica que se ha volcado algún alimento y es necesario realizar una limpieza del compartimiento. Consulte la sección CUIDADO Y LIMPIEZA.
- ▶ Debe colocar los diferentes alimentos en diferentes áreas de acuerdo a sus propiedades:



### Aviso

- ▶ Mantenga la distancia a más de 10 mm entre el alimento colocado y el conducto de aire o sensores para asegurar el efecto de enfriamiento.

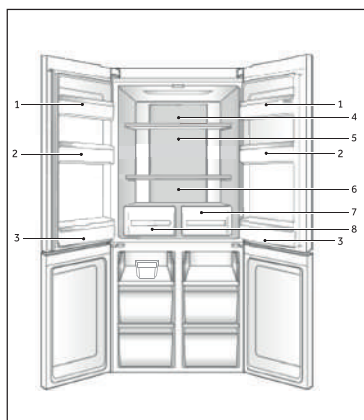

- 1 Mantequilla, queso, etc.
- 2 Huevos, latas, alimentos enlatados, especias, etc.
- 3 Bebidas y alimentos envasados.
- 4 Alimentos en escabeche, alimentos enlatados, etc.
- 5 Alimentos de origen animal, productos para aperitivos, pasta, comida enlatada, leche, queso de soya, productos lácteos etc.
- 6 Cocidos de carne, salchichas, etc.
- 7 Cajón de zona seca: frutos secos, aceites de mantequilla, chocolate
- 8 Cajón de Zona de humedad: Frutas, vegetales, ensaladas, etc.



### Almacenamiento en el compartimiento del congelador

- ▶ Mantenga la temperatura del congelador a  $-18^{\circ}\text{C}$ .
- ▶ Encienda la función Power-freeze 24 horas antes de congelar los alimentos. Para pequeñas cantidades de alimentos, bastará con 4 a 6 horas de anticipación.
- ▶ Deje enfriar los alimentos calientes a temperatura ambiente antes de guardarlos en el compartimiento del congelador.
- ▶ Los alimentos cortados en pequeñas porciones se congelarán más rápido y se facilitará su descongelamiento y cocción. El peso recomendado para cada porción es de 2,5 kg.
- ▶ Es mejor embalar los alimentos antes de guardarlos en el congelador. La parte exterior del embalaje debe estar seca para evitar que las bolsas se peguen entre ellas. Los materiales de embalaje deben estar libres de olores, ser herméticos y no ser tóxicos o nocivos.
- ▶ Para evitar el vencimiento de los periodos de almacenamiento, anote la fecha de congelamiento, el límite de tiempo y el nombre del alimento en el paquete de acuerdo a los periodos de congelamiento para cada tipo de alimento.
- ▶ **¡ADVERTENCIA!** Las sustancias ácidas, alcalinas, la sal, etc., pueden erosionar la superficie interna del congelador. No coloque alimentos con estas sustancias (por ejemplo pescado de mar) apoyados directamente sobre la superficie interna. Limpie de inmediato cualquier resto de agua salada en el congelador.
- ▶ No exceda los plazos de conservación de alimentos recomendados por los fabricantes. Solo retire del congelador la cantidad de alimentos que necesita.
- ▶ Consuma los alimentos descongelados con rapidez. No puede volver a congelar alimentos descongelados a menos que los cocine primero. De otra forma pueden perder sus propiedades.
- ▶ No almacene una cantidad excesiva de alimentos en el compartimiento del congelador. Consulte la capacidad de congelamiento de este compartimiento, en la sección DATOS TÉCNICOS o en los datos especificados en la placa de identificación del aparato.
- ▶ Se pueden almacenar alimentos en el congelador a una temperatura de al menos  $-18^{\circ}\text{C}$  durante 2 a 12 meses dependiendo de sus propiedades (por ejemplo, carne: 3 a 12 meses, vegetales: 6 a 12 meses)
- ▶ Al congelar alimentos frescos, evite que entren en contacto con alimentos ya congelados. ¡Riesgo de descongelamiento!

### Siga los siguientes lineamientos para guardar alimentos congelados de forma comercial:

- ▶ Siempre siga las indicaciones de los fabricantes para saber por cuánto tiempo se pueden almacenar los alimentos. ¡No exceda estos tiempos!
- ▶ Trate de guardar los alimentos lo antes posible luego de comprarlos para preservar su calidad.
- ▶ Compre alimentos congelados, que han sido almacenados a una temperatura de  $-18^{\circ}\text{C}$  o menor.
- ▶ Evite comprar alimentos que tengan hielo o escarcha en el embalaje. Esto indica que el producto puede haber sido descongelado de forma parcial y vuelto a congelar en algún momento —los aumentos de temperatura afectan la calidad de los alimentos.



#### Aviso

- ▶ Mantenga la distancia a más de 10 mm entre el alimento colocado y el conducto de aire o sensores para asegurar el efecto de enfriamiento.

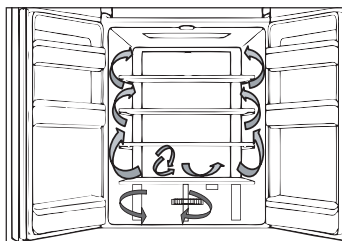

## Multi-flujo de aire

El frigorífico está equipado con un sistema de múltiple flujo de aire, que permite que cada nivel de estantes reciba flujos de aire frío. Esto ayuda a mantener una temperatura uniforme para garantizar que sus alimentos se mantienen más frescos durante más tiempo.

## Estantes ajustables

Se puede ajustar la altura de los estantes para adecuarse a sus necesidades de almacenamiento.

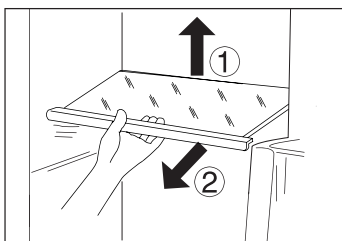

1. Para reubicar un estante, primero debe extraerlo levantando su borde posterior (1) y tirando hacia afuera (2).
2. Para volver a instalarlo, colóquelo en las guías a ambos lados y deslice el estante hacia adentro hasta que la parte posterior quede fijada en las ranuras a ambos lados.



### Aviso:

Asegúrese de que todos los extremos del estante estén nivelados.

## Compartimiento My Zone (Mi zona)

El compartimiento del aparato está equipado con un cajón My Zone. Dependiendo del propósito se puede seleccionar la temperatura. Puede ajustar la temperatura de almacenamiento entre  $-18^{\circ}\text{C}$  y  $+5^{\circ}\text{C}$ .

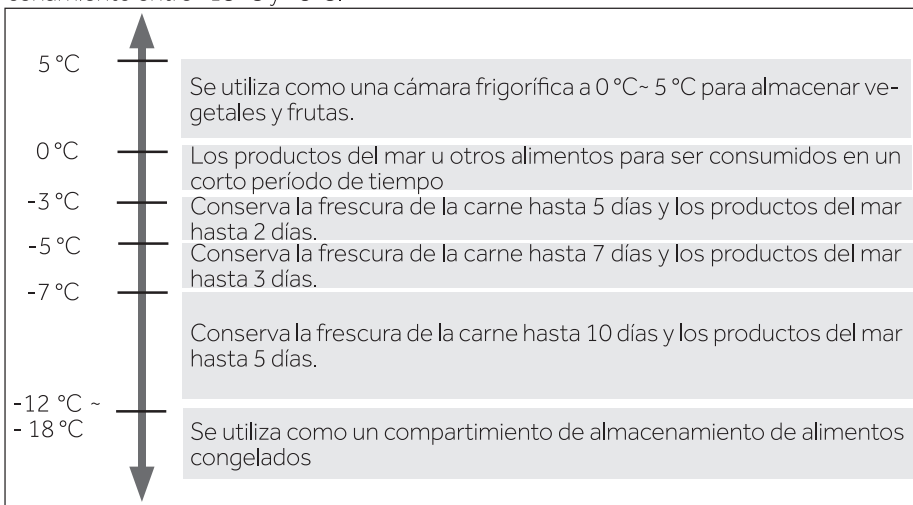

Consulte la sección cajón My Zone para ver las instrucciones de uso y ajuste de USO.



### Aviso

- ▶ Debido a los diferentes contenidos de agua de la carne, algunas carnes con más humedad se congelarán a temperaturas inferiores a 0 °C. Por lo tanto, la carne que ha sido "recientemente cortada" debe almacenarse en el cajón My Zone a una temperatura inferior a 0 °C.
- ▶ Las frutas sensibles al frío, como la piña, el aguacate, la banana, el pomelo y los vegetales como papas, berenjenas, judías, pepinos, calabacines y tomates y el queso no deben almacenarse en el compartimiento My Zone.
- ▶ Cuando el compartimiento de My Zone se utiliza como un compartimiento de la cámara de congelación, el ruido y el consumo de energía del frigorífico aumentará en cierta medida.

### Cajón de Zona de humedad

En este compartimiento el nivel de humedad es de alrededor de 85%. Es controlado automáticamente por el sistema y es adecuado para almacenar frutas, verduras, ensaladas, etc.



### Cajón de Zona seca

En este compartimiento el nivel de humedad es de alrededor de 45%. Este cajón es adecuado para almacenar frutos secos y otros alimentos secos con bajo contenido de agua como mantequilla, grasas y aceites o chocolate.



### Estantes de la puerta extraíbles

Puede retirar los estantes de la puerta para su limpieza: Coloque sus manos a ambos lados del estante, tire hacia arriba (1) y extráigalo (2).

Siga los pasos anteriores en el orden inverso para volver a colocar el estante de la puerta.

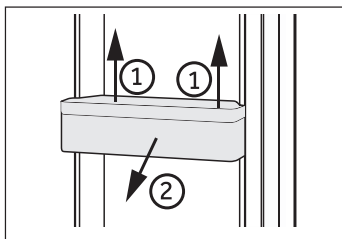

### Cajón del congelador extraíble

Para extraer el cajón, tire hasta al máximo (1), levante y quite (2).

Con el fin de insertar el cajón, los pasos anteriores se llevan a cabo en orden inverso.

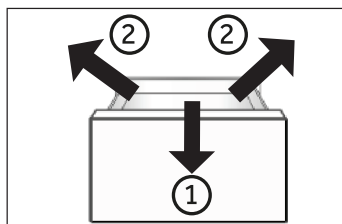

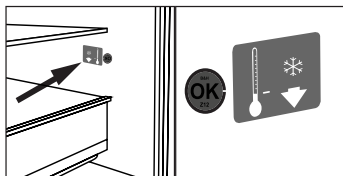

## OPCIONAL: Indicador de temperatura correcta

Puede utilizar el OK indicador de temperatura correcta para determinar temperaturas inferiores a +4°C. Baje la temperatura de forma gradual si el signo no marca "OK".



### Aviso:

Al encender el aparato, puede tardar hasta 12 horas en alcanzar las temperaturas adecuadas.

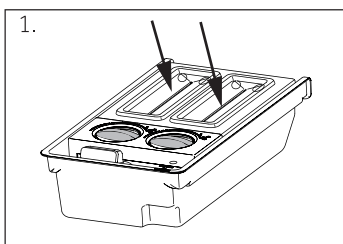

1.

## Máquina de hielo

1. Vierta el agua potable en cada caja para hielo según la marca de escala dentro de la taza de medición, no exceda la marca de escala



### Aviso:

No traiga agua entre los 2 botones, de lo contrario los botones podrían congelarse y esto impediría que los cubitos de hielo cayeran en la caja de almacenamiento.

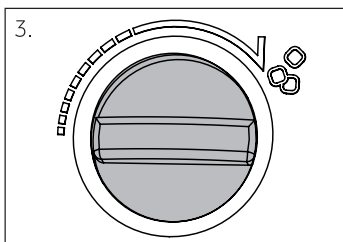

3.

2. Vuelva a colocar el depósito de hielo en el congelador.
3. Después de que el agua se convierte en hielo, saque la máquina de hielo del aparato y gire el botón a mano. Entonces, los bloques de hielo caerán en la caja de hielo de forma automática. Retire la tapa y busque los cubos de hielo.

## ATB dinámico

Una tecnología conservadora de frescura tridimensional se aplica, la cual puede prolongar el tiempo que las frutas y verduras se mantienen frescas.

## La luz

La iluminación interior por LED se enciende cuando se abre la puerta. El rendimiento de las luces no se ve afectado por ninguno de los ajustes de los otros aparatos.



## ¡ADVERTENCIA!

Desconecte el aparato de la fuente de alimentación antes de limpiarlo.

### Limpieza

Limpie el aparato cuando haya pocos o ningún alimento almacenado.

Para asegurar un buen mantenimiento y evitar la formación de malos olores, limpie el aparato cada cuatro semanas.



## ¡ADVERTENCIA!

- ▶ No limpie el aparato con cepillos duros, cepillos de alambre, detergente en polvo, gasolina, acetato de amilo, acetona y otras soluciones orgánicas similares, soluciones ácidas o alcalinas. Utilice un detergente especial para frigorífico a fin de evitar daños.
  - ▶ No rocíe o enjuague el aparato durante la limpieza.
  - ▶ No utilice un rociador de agua o vapor para limpiar el aparato.
  - ▶ No limpie los estantes de vidrio fríos con agua caliente. Un cambio brusco de temperatura puede causar la ruptura del vidrio.
  - ▶ No toque la superficie interna del compartimiento de almacenamiento del congelador, especialmente con las manos húmedas, ya que sus manos pueden quedar adheridas a la superficie.
  - ▶ En caso de calentamiento, verifique el estado de los alimentos congelados.
- ▶ Siempre mantenga limpia la junta de la puerta.
  - ▶ Limpie el interior y los compartimientos del aparato con una esponja humedecida con agua tibia y un detergente neutral.
  - ▶ Enjuague y seque con un paño suave.
  - ▶ Utilice un paño seco para limpiar los interruptores, LEDs y otras partes eléctricas o electrónicas.
  - ▶ No limpie ninguna parte del aparato en un lavavajillas.
  - ▶ Espere al menos 5 minutos antes de reiniciar el aparato ya que el arranque frecuente puede dañar el compresor.

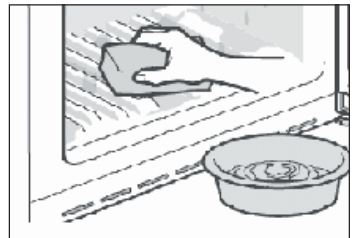

### Limpieza de la máquina de hielo

1. Saque la máquina de hielo del aparato.
2. Retire la tapa (A) y (B).
3. Limpie la máquina de cubitos de hielo con agua tibia y detergente líquido para platos. Asegúrese de que todo el jabón se enjuague.
4. Cierre las coberturas, rellene con agua potable y vuelva a colocar la máquina de hielo en el interior del aparato.

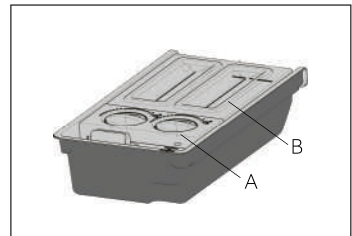

## Descongelamiento

Este aparato tiene un proceso de descongelamiento automático de los compartimientos del frigorífico y el congelador. No debe seguir ningún procedimiento manual.

## Reemplazo de las lámparas LED



### ¡ADVERTENCIA!

No reemplace la lámpara LED usted mismo, que solo debe ser reemplazada por el fabricante o el agente de servicio autorizado.

El aparato utiliza lámparas LED como fuente de luz, las que tienen un bajo consumo de energía y una larga vida útil. Si detecta alguna anomalía, comuníquese con el centro de atención al cliente. Consulte la sección ATENCIÓN AL CLIENTE.

Parámetros de la lámpara:

Compartimiento	Voltaje	Potencia máx
Lámpara superior del frigorífico	12 V	2x 2W
Lámpara trasera del frigorífico	12 V	1x 10W
Congelador	12V	1x 1,8 W
My Zone	12V	1x 1,8 W

## Falta de uso durante un periodo prolongado

Si no se utiliza el aparato durante un periodo prolongado, y no utilizará la función vacaciones del frigorífico:

- ▶ Retire los alimentos.
- ▶ Desconecte el cable de alimentación.
- ▶ Limpie el aparato como se describe anteriormente.
- ▶ Mantenga las puertas abiertas para evitar la creación de malos olores en el interior.



### Aviso

Solo apague el aparato de ser estrictamente necesario.

## Movimiento del aparato

1. Retire todos los alimentos y desenchufe el aparato.
2. Asegure con cinta adhesiva los estantes y otras partes móviles del frigorífico y del congelador.
3. No incline el frigorífico más de 45° para evitar dañar el sistema de refrigeración.



### ¡ADVERTENCIA!

- ▶ No levante el aparato por sus manijas.
- ▶ Nunca coloque el aparato sobre el suelo en posición horizontal.

Puede solucionar muchos problemas usted mismo sin necesidad de conocimientos específicos. Si se presenta un problema, compruebe todas las posibilidades señaladas y siga las indicaciones que figuran a continuación antes de comunicarse con el servicio posventa. Consulte la sección ATENCIÓN AL CLIENTE.



## ¡ADVERTENCIA!

- ▶ Antes de realizar cualquier tarea de mantenimiento, apague el aparato y desconecte el cable de alimentación.
- ▶ El servicio técnico solo debe estar a cargo de electricistas calificados, ya que una reparación inadecuada puede causar daños importantes.
- ▶ Recorra solo al fabricante, su servicio técnico o similares personas capacitadas, para reemplazar un componente dañado y evitar así cualquier peligro.

Problema	Causa posible	Solución posible
El compresor no funciona.	<ul style="list-style-type: none"> <li>• El enchufe no está conectado a la fuente de alimentación.</li> <li>• El aparato está en el ciclo de descongelamiento.</li> </ul>	<ul style="list-style-type: none"> <li>• Conecte el aparato a la fuente de alimentación.</li> <li>• Esto es normal para un aparato con descongelación automática.</li> </ul>
El aparato funciona con demasiada frecuencia o durante periodos demasiado prolongados.	<ul style="list-style-type: none"> <li>• La temperatura interior o exterior es demasiado elevada.</li> <li>• El aparato ha estado desconectado de la fuente de alimentación durante un periodo de tiempo.</li> <li>• Una puerta o cajón del aparato no está bien cerrada.</li> <li>• Se abrió la puerta o cajón con demasiada frecuencia o durante demasiado tiempo.</li> <li>• El ajuste de temperatura del compartimiento del congelador es demasiado bajo.</li> <li>• La junta de la puerta o el cajón está sucia, gastada, resquebrajada o mal colocada.</li> <li>• No se garantiza la circulación de aire requerida.</li> </ul>	<ul style="list-style-type: none"> <li>• En este caso, el aparato suele funcionar durante periodos más prolongados.</li> <li>• Normalmente, el aparato necesita entre 8 y 12 horas para enfriarse por completo.</li> <li>• Cierre la puerta o el cajón y asegúrese de que el aparato esté ubicado en una superficie nivelada y que no haya ningún alimento o envase que haga vibrar la puerta.</li> <li>• No abra la puerta o el cajón con demasiada frecuencia.</li> <li>• Ajuste la temperatura a un valor más elevado hasta lograr una temperatura del frigorífico satisfactoria. Se requieren 24 horas para estabilizar la temperatura del frigorífico.</li> <li>• Limpie la junta de la puerta o el cajón o comuníquese con el centro de atención al cliente para pedir su cambio.</li> <li>• Asegúrese que haya una ventilación adecuada.</li> </ul>
La parte interior del frigorífico está sucia y/o con mal olor.	<ul style="list-style-type: none"> <li>• El interior del frigorífico necesita una limpieza.</li> <li>• Se han guardado alimentos con un olor muy fuerte en el frigorífico.</li> </ul>	<ul style="list-style-type: none"> <li>• Limpie el interior del frigorífico.</li> <li>• Envuelva los alimentos por completo.</li> </ul>

Problema	Causa posible	Solución posible
No hay una temperatura lo suficientemente baja dentro del aparato.	<ul style="list-style-type: none"> <li>La temperatura está ajustada demasiado alta.</li> <li>Se han guardado alimentos demasiado calientes.</li> <li>Se ha guardado demasiada comida a la vez.</li> <li>Los alimentos están guardados con muy poco espacio de separación.</li> <li>Una puerta o cajón del aparato no está bien cerrada.</li> <li>Se abrió la puerta o cajón con demasiada frecuencia o durante demasiado tiempo.</li> </ul>	<ul style="list-style-type: none"> <li>Vuelva a ajustar la temperatura.</li> <li>Siempre deje que se enfríen los alimentos antes de guardarlos.</li> <li>Siempre almacene pequeñas cantidades de alimentos.</li> <li>Deje un espacio entre los alimentos para permitir la circulación de aire.</li> <li>Cierre la puerta o el cajón.</li> <li>No abra la puerta o el cajón con demasiada frecuencia.</li> </ul>
Hay una temperatura demasiado baja dentro del aparato.	<ul style="list-style-type: none"> <li>La temperatura está ajustada demasiado baja.</li> <li>La función Power Freeze se activa o se está ejecutando por demasiado tiempo.</li> </ul>	<ul style="list-style-type: none"> <li>Vuelva a ajustar la temperatura.</li> <li>Apague la función Power-freeze</li> </ul>
Formación de humedad en el interior del compartimiento del frigorífico.	<ul style="list-style-type: none"> <li>El clima es demasiado cálido y húmedo.</li> <li>Una puerta o cajón del aparato no está bien cerrada.</li> <li>Se abrió la puerta o cajón con demasiada frecuencia o durante demasiado tiempo.</li> <li>Se han dejado abiertos envases de alimentos o líquidos.</li> </ul>	<ul style="list-style-type: none"> <li>Aumente la temperatura.</li> <li>Cierre la puerta o el cajón.</li> <li>No abra la puerta o el cajón con demasiada frecuencia.</li> <li>Deje enfriar los alimentos calientes a temperatura ambiente y tape los alimentos y líquidos.</li> </ul>
Acumulación de humedad en la superficie exterior del frigorífico o entre la/s puerta/s y el cajón.	<ul style="list-style-type: none"> <li>El clima es demasiado cálido y húmedo.</li> <li>La puerta o cajón no está bien cerrada. Se condensan el aire frío dentro del aparato y el aire cálido del exterior.</li> </ul>	<ul style="list-style-type: none"> <li>Esto es normal en climas húmedos y se modificará cuando baje la humedad.</li> <li>Asegúrese de que la puerta o el cajón estén bien cerrados.</li> </ul>
Mucho hielo y escarcha en el compartimiento del congelador.	<ul style="list-style-type: none"> <li>Los alimentos no estaban envasados de forma adecuada.</li> <li>Una puerta o cajón del aparato no está bien cerrada.</li> <li>Se abrió la puerta o cajón con demasiada frecuencia o durante demasiado tiempo.</li> <li>La junta de la puerta o el cajón está sucia, gastada, resquebrajada o mal colocada.</li> <li>Algún artículo dentro del aparato evita que se cierre bien la puerta o el cajón.</li> </ul>	<ul style="list-style-type: none"> <li>Siempre guarde los alimentos bien embalados.</li> <li>Cierre la puerta o el cajón.</li> <li>No abra la puerta o el cajón con demasiada frecuencia.</li> <li>Limpie o reemplace la junta de la puerta o el cajón.</li> <li>Cambie la posición de los estantes, los estantes de la puerta o los contenedores internos para permitir que se cierre la puerta o el cajón.</li> </ul>
Los lados de la caja y la tira de la puerta se calientan.	<ul style="list-style-type: none"> <li>-</li> </ul>	<ul style="list-style-type: none"> <li>Esto es normal.</li> </ul>
El aparato hace un ruido anormal.	<ul style="list-style-type: none"> <li>El aparato no está ubicado sobre una superficie nivelada.</li> <li>El aparato está tocando algún objeto que se encuentra a su alrededor.</li> </ul>	<ul style="list-style-type: none"> <li>Ajuste las patas para nivelar el aparato.</li> <li>Retire los objetos ubicados alrededor del aparato.</li> </ul>



Problema	Causa posible	Solución posible
Debe escuchar un leve sonido similar al de agua que corre.	• -	• Esto es normal.
Escuchará un bip de alarma.	• La puerta del compartimiento de almacenamiento del frigorífico está abierta.	• Cierre la puerta o apague la alarma de forma manual.
Escuchará un tenue zumbido.	• El sistema de anticondensación está funcionando.	• Esto evita la condensación y es normal.
La luz interior o el sistema de refrigeración no funcionan.	<ul style="list-style-type: none"> <li>• El enchufe no está conectado a la fuente de alimentación.</li> <li>• La fuente de alimentación no está intacta.</li> <li>• La lámpara LED no funciona.</li> </ul>	<ul style="list-style-type: none"> <li>• Conecte el aparato a la fuente de alimentación.</li> <li>• Revise la fuente de alimentación de la habitación. ¡Comuníquese con la empresa proveedora de energía eléctrica local!</li> <li>• Comuníquese con el servicio técnico para que cambien la lámpara.</li> </ul>

Para ponerse en contacto con la asistencia técnica, visite nuestro sitio web: <https://corporate.haier-europe.com/en/>. En la sección "websites", elija la marca de su producto y su país. Serás redirigido al sitio web específico donde podrás encontrar el número de teléfono y el formulario para contactar con la asistencia técnica.

## Interrupción de la energía eléctrica

En caso de un corte de energía, el aparato debería mantener los alimentos refrigerados de forma segura durante aproximadamente 7 horas. Siga estos consejos durante una interrupción prolongada del suministro de energía eléctrica, especialmente en verano.

- ▶ Abra la puerta o los cajones lo menos posible.
- ▶ No coloque otros alimentos en el frigorífico durante el corte.
- ▶ Si se trata de un corte programado con aviso y el suministro de energía eléctrica estará interrumpido por más de 7 horas, prepare hielo y colóquelo en un contenedor en la parte superior del compartimiento del frigorífico.
- ▶ Debe comprobar el estado de los alimentos de inmediato luego del corte de energía.
- ▶ Como se producirá un aumento de la temperatura dentro del frigorífico durante un corte de energía u otra falla, esto reducirá el periodo de almacenamiento y la calidad organoléptica de los alimentos. Puede consumir, cocinar o volver a congelar (en los casos en que sea adecuado) cualquier alimento que se descongele a la brevedad luego del corte para evitar daños a la salud.

## Función de memoria durante la interrupción de la alimentación

Después de la restauración del poder del aparato continúe con los ajustes hechos antes de la falla de energía.

## Desembalaje



### ¡ADVERTENCIA!

- ▶ El aparato es pesado. Siempre mueva el aparato con al menos dos personas.
- ▶ Mantenga todos los materiales de embalaje fuera del alcance de los niños y deséchelos de forma ecológica.
- ▶ Saque el aparato del embalaje.
- ▶ Retire todos los materiales de embalaje.

## Condiciones ambientales

La temperatura ambiente siempre debe estar entre los 10 °C y los 43 °C, ya que puede afectar a la temperatura dentro del aparato y su consumo de energía. No instale el aparato cerca de otros artefactos que emitan calor (hornos, frigoríficos), sin un aislamiento adecuado.

templada extendida: «Aparato de refrigeración destinado a utilizarse a temperaturas ambiente de entre 10 °C y 32 °C»;

templada: «Aparato de refrigeración destinado a utilizarse a temperaturas ambiente de entre 16 °C y 32 °C»;

subtropical: «Aparato de refrigeración destinado a utilizarse a temperaturas ambiente de entre 16 °C y 38 °C»;

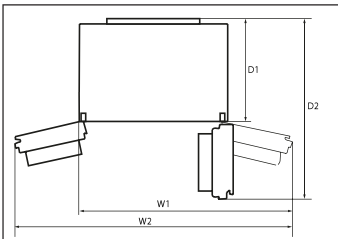

## Requerimiento de espacio

Espacio requerido para abrir la puerta:

W1=1215 mm

W2=1520 mm

D1=650 mm

D2=1130 mm

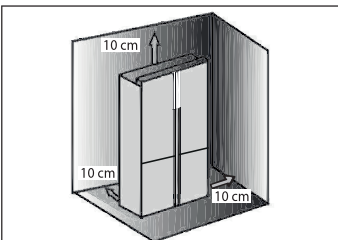

## Una ventilación de sección transversal

Para lograr una ventilación suficiente del aparato por razones de seguridad, debe observarse la información de las secciones transversales de ventilación requeridas.

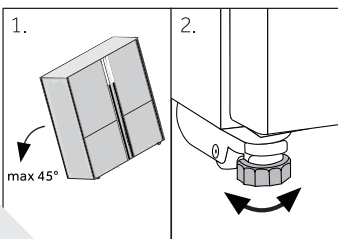

## Alineación del aparato

Coloque el aparato sobre una superficie plana y sólida.

1. Inclínelo levemente hacia atrás.
2. Fije las patas en el nivel adecuado.

Asegúrese de que haya una separación de la pared de al menos 100 mm en el lado de la bisagra para poder abrir la puerta de forma adecuada.

3. Puede comprobar la estabilidad del aparato golpeando ligeramente las diagonales de forma alterna. El leve vaivén debería ser igual en ambas direcciones. De lo contrario, se podría torcer la estructura y afectar el cierre hermético de las puertas. Una leve inclinación hacia atrás facilita el cierre de la puerta.

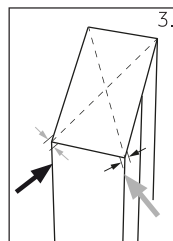

### Puesta a punto de las puertas

Si las puertas no están niveladas, este desajuste puede remediarse con lo siguiente:

#### A) Usando pie ajustable

Gire el pie ajustable de acuerdo con la dirección de la flecha para subir o bajar el pie.

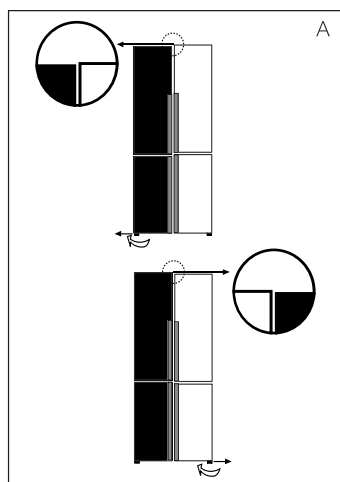

#### B) Uso de los espaciadores

- ▶ Abra la puerta superior y levántela.
- ▶ Recorte con cuidado el espaciador (incluido en la bolsa de accesorios) en el anillo de plástico blanco de la bisagra central con la mano o utilizando herramientas como alicates. No raye ni raspe la puerta.

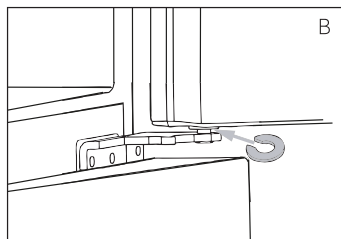

### Aviso

En el futuro uso del frigorífico, el fenómeno de puertas irregulares puede ocurrir con el peso de los alimentos almacenados. Entonces, por favor ajuste de acuerdo a los métodos anteriores.

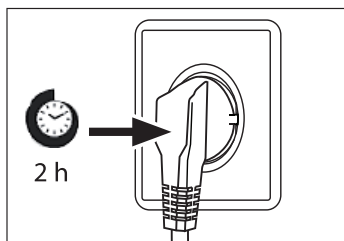

## Tiempo de espera

El aceite de lubricación libre de mantenimiento está ubicado en la cápsula del compresor. Si se inclina el aparato durante el transporte, este aceite puede pasar al sistema de tuberías cerradas. Antes de conectar el aparato a la red eléctrica tiene que esperar 2-5 horas para que el aceite se ejecuta de nuevo en la cápsula.

## Conexión eléctrica

### Antes de cada conexión, compruebe si:

- ▶ la fuente de alimentación, el toma corriente y los fusibles son adecuados, según la placa de especificaciones.
- ▶ el toma corriente tiene conexión a tierra y no se está usando ningún adaptador múltiple o cable prolongador eléctrico.
- ▶ el enchufe y el toma corriente son compatibles.

Conecte el enchufe a un toma corriente doméstico instalado de forma correcta.



## ¡ADVERTENCIA!

Para evitar riesgos, comuníquese con el centro de atención al cliente para solicitar el cambio de un cable eléctrico dañado (consulte la tarjeta de la garantía).

Ficha del producto conforme al Reglamento EU Nro. 1060/2010 2019/2016

Marca	Haier	Haier
Reglamento EU Nro.	1060/2010	2019/2016
Identificador del modelo	HTF-610D*7/ HTF-710D*7	HTF-610D*7/ HTF-710D*7
Categoría del modelo	frigorífico-congelador	frigorífico-congelador
Clasificación energética	A++	F
Consumo anual de energía (kWh/año) <sup>1)</sup>	343/337	430
Capacidad de almacenamiento del frigorífico (litros)	430/420	/
Capacidad de almacenamiento del congelador (litros) ****	90/88	/
Refrigeración por volumen (litros)	/	428
Congelación del volumen (litros)****	/	200
Clasificación por estrellas	<b>✱***</b>	<b>✱***</b>
Temperatura de otros compartimientos > 14 °C	No aplica	No aplica
Sistema libre de escarcha	Si	Si
Tiempo de elevación de temperatura (h)	18	8
Capacidad de congelamiento (kg/24 horas)	10	10
Clase climática Este aparato ha sido diseñado para el uso en una temperatura ambiente entre 10 °C y 38 °C.	SN-N-ST	SN-N-ST
Ruido acústico aéreo emitido (db(A) re 1pW)	40	/
Clase de emisión de ruido y emisiones acústicas en el aire (db(A) re 1pW)	/	C(40)
Tipo de construcción	Soporte independiente	Soporte independiente

<sup>1)</sup> basado en los resultados de pruebas estándar de 24 horas. El consumo real de energía dependerá del uso y ubicación del aparato de refrigeración.

### Datos técnicos adicionales

laregulación EU Nro.	1060/2010	2019/2016
Voltaje / frecuencia	220-240V ~ / 50Hz	220-240V ~ / 50Hz
Corriente de entrada (A)	2	2
Fusible principal (A)	16	16
Refrigerante	R600a	R600a
Dimensiones (altura, anchoy profundidad en mm)	1900 /908/750	1900 /908/750



## Consejos para ahorrar energía

- ▶ Asegúrese de que el aparato tenga la ventilación adecuada (consulte la sección VENTILACIÓN).
- ▶ No instale el aparato en un lugar donde reciba luz solar de forma directa o cerca de una fuente de calor (por ejemplo, estufas, calentadores).
- ▶ No fije la temperatura del frigorífico demasiado baja sin necesidad. Cuanto menor es la temperatura del aparato, mayor es el consumo de energía.
- ▶ Funciones como POWER- FREEZE consumen más energía.
- ▶ Deje enfriar la comida caliente antes de guardarla en el frigorífico.
- ▶ Abra la puerta del aparato lo menos posible.
- ▶ No guarde una cantidad excesiva de alimentos para evitar obstruir el movimiento del aire.
- ▶ Guarde los alimentos en envases herméticos.
- ▶ Mantenga limpios los sellos de las puertas para asegurar un cierre adecuado.
- ▶ Descongele los alimentos congelados en el compartimiento de almacenamiento frigorífico o en el compartimiento My Zone estableciendo la temperatura a  $-3^{\circ}\text{C}$ .
- ▶ La configuración que ahorra más energía requiere colocar cajones, fiambreras y estantes en el product como si estuvieran frescos de fábrica, y que los alimentos se coloquen sin bloquear la salida de aire del conducto

Recomendamos recurrir al centro de atención al cliente de Haier y utilizar repuestos originales. Si tiene un problema con su aparato, consulte primero la sección SOLUCIÓN DE PROBLEMAS.

Si no puede encontrar una solución en esta sección, contacte con su distribuidor local o

el área de Servicio y Soporte en [www.haier.com](http://www.haier.com), donde puede encontrar números de teléfono y Preguntas frecuentes y donde puede activar la solicitud de servicios.

Antes de contactar a nuestro servicio técnico, asegúrese de tener los siguientes datos disponibles. Puede encontrar la información en la tabla de especificaciones.

Modelo \_\_\_\_\_ N° de Serie \_\_\_\_\_

Asimismo, compruebe la tarjeta de la garantía suministrada con el producto si éste aún está en garantía.

#### DISPONIBILIDAD DE REPUESTOS

Termostatos, sensores de temperatura, placas de circuitos impresos y fuentes luminosas, durante un período de, como mínimo, siete años tras la introducción en el mercado de la última unidad del modelo.

Mangos de puerta, bisagras, bandejas y cestos, durante un período de, como mínimo, siete años, y juntas de puerta durante un período de, como mínimo, diez años tras la introducción en el mercado de la última unidad del modelo;

#### GARANTÍA

La garantía mínima es: 2 años para los países de la UE, 3 años para Turquía, 1 año para el Reino Unido, 1 año para Rusia, 3 años para Suecia, 2 años para Serbia, 5 años para Noruega, 1 año para Marruecos y 6 meses para Argelia. En Túnez no se requiere garantía legal."

Para consultas generales de negocios se adjuntan a continuación nuestras direcciones en Europa:

#### Direcciones de Haier en Europa

País*	Dirección postal	País*	Dirección postal
Italia	Haier Europe Trading SRL Via De Cristoforis, 12 21100 Verese ITALIA	Francia	Haier France SAS 3-5 rue des Graviers 92200 Neuilly sur Seine FRANCIA
España Portugal	Haier Iberia SL Pg. Garcia Faria, 49-51 08019 Barcelona ESPAÑA	Bélgica-FR Bélgica-NL Países Bajos Luxemburgo	Haier Benelux SA Anderlecht Route de Lennik 451 BÉLGICA
Alemania Austria	Haier Deutschland GmbH Hewlett-Packard-Str. 4 D-61352 Bad Homburg ALEMANIA	Polonia Chequia Hungria Grecia Rumanía Rusia	Haier Poland Sp. zo.o. Al. Jerozolimskie 181B 02-222 Warszawa POLONIA
Reino Unido	Haier Appliances UK Co.Ltd. One Crown Square Church Street East Woking, Surrey, GU21 6HR RU		

\*Para más información, visite nuestra web: [www.haier.com](http://www.haier.com)

\*Para más información sobre el producto, consulte <https://eprel.ec.europa.eu/> o escanee el QR en la etiqueta energética suministrada con el aparato.

HTF-610D\*7/HTF-710D\*7\_ES\_V01\_032016

**Haier**





# Gebbruikshandleiding

## Koelkast-diepvriezer

HTF-610D\*7

HTF-710D\*7

\*= Kleurcode:  
S,T,CR,BB,W,N,GW,  
G,B,GR,X,F,VZ,SN,P  
of M

NL

# Haier

**Dank u voor uw aankoop van dit Haier product.**

Lees deze handleiding grondig voor u het apparaat in gebruik neemt. De handleiding bevat belangrijke informatie die u zal helpen uw apparaat optimaal te gebruiken en het veilig en correct te installeren, gebruiken en onderhouden.

Bewaar deze handleiding zodat u hem steeds kunt raadplegen voor het veilig en correct gebruik van het apparaat.

Als u het apparaat verkoopt, wegschenkt, of achterlaat wanneer u verhuist, moet u deze handleiding ook meegeven zodat de nieuwe eigenaar vertrouwd kan raken met het apparaat en de veiligheidswaarschuwingen.

**Legende****Waarschuwing - Belangrijke veiligheidsinformatie**

Algemene informatie en tips



Milieu-informatie

**Verwijdering**

Help het milieu en de gezondheid te beschermen. Plaats de verpakking in de geschikte containers om het te recyclen. Help afval van elektrische en elektronische apparaten recyclen. Gooi apparaten die voorzien zijn van dit symbool niet weg met huishoudelijk afval. Retourneer het product naar uw lokale instelling of neem contact op met uw gemeentelijk kantoor.

**WAARSCHUWING!****Risico op letsels of verstikking!**

Koelmiddelen en gassen moeten door professionals worden verwijderd. Zorg ervoor dat de leiding van het koelcircuit niet beschadigd is voor het correct verwijderd wordt. Ontkoppel het apparaat van het netwerk. Snijd het netsnoer door en verwijder het. Verwijder de laden, de sleuven en de scharnieren en afdichtingen om te vermijden dat kinderen of huisdieren in het apparaat vastgeklemd kunnen raken.

Veiligheidsinformatie .....	4
Beoogd gebruik .....	8
Productbeschrijving .....	9
Bedieningspaneel.....	10
Gebruik.....	11
Apparatuur.....	18
Zorg en reiniging.....	21
Probleemoplossen .....	23
Installatie .....	26
Technische gegevens.....	29
Energiebesparing tips .....	30
Klantendienst.....	31

## Accessoires

Controleer de accessoires en literatuur op basis van de onderstaande lijst:



IJsmaker en  
ijslepel

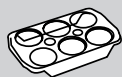

Eibakjes

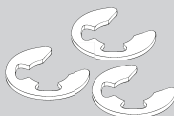

3 afstands-  
houders



Ener-  
gielabel



Garantie-  
kaart



Gebruiks-  
handlei-  
ding

**Voor u het apparaat de eerste maal inschakelt, moet u het veiligheidsadvies lezen!:**



## **WAARSCHUWING!**

### **Voor de eerste ingebruikname**

- ▶ Zorg ervoor dat er geen schade is opgetreden tijdens het transport.
- ▶ Verwijder alle verpakking en buiten de buurt van kinderen bewaren.
- ▶ Wacht minimum twee uur voor u het apparaat monteert om zeker te zijn dat het koelcircuit correct en efficiënt werkt.
- ▶ Het apparaat moet altijd door minimum twee personen worden gedragen omdat het zo zwaar is.

### **Installatie**

- ▶ Het apparaat moet in een goed geventileerde locatie worden geplaatst. Zorg ervoor dat er minimum 10 cm boven en rond het apparaat wordt gelaten.
- ▶ Plaats het apparaat nooit in een vochtige locatie waar de kans bestaat dat water op de koelkast spat. Reinig en droog waterspatten en vlekken met een zachte, schone doek.
- ▶ U mag het apparaat niet installeren in direct zonlicht of in de buurt van warmtebronnen (bijv. fornuizen, verwarming).
- ▶ Installeer en nivelleer het apparaat in een ruimte die geschikt is voor de afmetingen en de toepassing van het apparaat.
- ▶ Houd de ventilatieopeningen in het apparaat of de ingebouwde structuur vrij van belemmeringen.
- ▶ Zorg ervoor dat de elektrische informatie op het naamplaatje overeenstemt met de stroomtoevoer. Zo niet moet u contact opnemen met een elektricien.
- ▶ Het apparaat werkt met een voeding van 220-240 VAC/50 Hz. Abnormale spanningsschommelingen kunnen ertoe leiden dat het apparaat niet start, of de temperatuurcontrole of de compressor beschadigen, of er kan abnormaal lawaai ontstaan tijdens de werking. In een dergelijk geval wordt een automatische regelaar gemonteerd.
- ▶ Gebruik geen multi-stekker adapters of verlengsnoeren.
- ▶ Zorg ervoor dat het netsnoer niet geklemd zit onder de koelkast. Step niet op het netsnoer.

**WAARSCHUWING!**

- ▶ Gebruik een afzonderlijke aardgeleider voor de voeding die eenvoudig toegankelijk moet zijn. Het apparaat moet geaard worden.  
**Enkel voor het VK:** Het netsnoer van het apparaat is uitgerust met een driepolige stekker (aarding) die past in een driepolige (geaarde) stekker. Snij de derde pin (aarding) nooit weg of demonteer ze niet. De stekker moet ook na de installatie toegankelijk zijn.
- ▶ Beschadig het koelmiddelcircuit niet.

**Dagelijks gebruik**

- ▶ Dit apparaat mag worden gebruikt door kinderen van 8 jaar en ouder en personen met een verminderde fysiek, gevoelsmatig en mentaal vermogen of een gebrek aan ervaring en kennis als ze onder toezicht staan of instructies krijgen met betrekking tot het veilige gebruik van het apparaat en de betrokken risico's.
- ▶ Houd het apparaat uit de buurt van kinderen jonger dan 3 jaar oud tenzij ze onder constant toezicht staan.
- ▶ Kinderen mogen niet spelen met het apparaat.
- ▶ Als er een lichtgaslek of ander ontvlambaar gaslek ontstaat in de buurt van het apparaat moet u de klep van het lekkend gas sluiten, de deuren en ramen openen en de stekker niet verwijderen of niet in het stopcontact voeren.
- ▶ Denk eraan dat het apparaat ingesteld is voor een werking binnen een specifiek temperatuurbereik van 10 tot 38°C. Het apparaat werkt mogelijk niet als het gedurende een langere periode aan hogere of lagere temperatuur wordt ingesteld.
- ▶ Plaats geen onstabiele artikelen (zware voorwerpen, containers gevuld met water) bovenop het apparaat om persoonlijke letsels te vermijden veroorzaakt door het vallen of door elektrische schokken door het contact met water.
- ▶ Trek niet aan de deurladen. De deur kan scheef getrokken worden, het flessenrek kan weg worden getrokken, of het apparaat kan omver kantelen.
- ▶ Open en sluit de deuren enkel bij de handvaten. De opening tussen de deuren en de kast is bijzonder smal. Voer uw handen niet in deze zones om te vermijden dat uw vingers geklemd zouden raken. Zorg ervoor dat niemand in de weg staat wanneer u de deur van de koelkast opent of sluit.



## **WAARSCHUWING!**

- ▶ Berg geen ontvlambaar, explosief of corrosief materiaal op in het apparaat of in de buurt.
- ▶ Bewaar geen medicijnen, bacteriën of chemische stoffen in het apparaat. Dit apparaat is een huishoudelijk apparaat. Het is niet aanbevolen materiaal op te slaan die strikte temperaturen vereisen.
- ▶ Berg geen vloeistoffen op in flessen of blikjes (met uitzondering van drank met een hoog alcoholpercentage), in het bijzonder koolzuurhoudende drank, op in het vriesvak want deze kunnen barsten tijdens het invriezen.
- ▶ Controleer de toestand van de etenswaren als het opgewarmd of ingevroren werd.
- ▶ Stel geen nodeloos lage temperatuur in in het koelvak. Negatieve temperaturen kunnen optreden bij hoge instellingen. Let op: Flessen kunnen barsten
- ▶ Raak geen ingevroren etenswaren aan met natte handen (draag handschoenen). Eet zeker nooit ijslolly's onmiddellijk uit het vriesvak. Het risico bestaat dat u uw tong bevriest of vorstblessen gevormd worden. EHBO: onmiddellijk onder stromend water houden. Niet wegtrekken!
- ▶ Raak de binnenzijde van vriesvak niet aan als het in werking is, in het bijzonder als uw handen nat zijn, want uw handen kunnen vastvriezen aan het oppervlak.
- ▶ Ontkoppel het apparaat in het geval van een stroompanne of voor elke reinigingsbeurt. Wacht minimum 5 minuten voor u het apparaat opnieuw opstart aangezien het herhaaldelijk starten de compressor kan beschadigen.
- ▶ Gebruik geen elektrische apparaten in de etenswaren opbergvakken van het apparaat, tenzij ze van het type zijn dat wordt aanbevolen door de fabrikant.

## **Onderhoud & reinigen**

- ▶ Zorg ervoor dat kinderen onder toezicht staan als ze het apparaat reinigen of onderhouden.
- ▶ Verwijder de stekker uit het stopcontact voor u onderhoudswerkzaamheden uitvoert. Wacht minimum 5 minuten voor u het apparaat opnieuw opstart aangezien het herhaaldelijk starten de compressor kan beschadigen.

**WAARSCHUWING!**

- ▶ U mag nooit aan het netsnoer trekken om de stekker uit het stopcontact te verwijderen.
- ▶ Reinig het apparaat niet met harde borstels, draadborstels, oplospoeder, petroleum, amylacetaat, aceton en gelijkaardige organische oplossingen, zuur of alkalische oplossingen. Gebruik speciaal koelkast reinigingsmiddel om schade te vermijden.
- ▶ Krab geen vorst of ijs weg met scherpe voorwerpen. Gebruik geen sprays, elektrische verwarmingstoestellen zoals een verwarming, haardroger, stoomreinigers of andere warmtebronnen om schade aan de plastic onderdelen te vermijden.
- ▶ Gebruik geen mechanische apparaten of andere middelen om het ontdooiproces te versnellen behalve de middelen aanbevolen door de fabrikant.
- ▶ Als het netsnoer beschadigd is, moet het worden vervangen door de fabrikant, zijn onderhoudsdienst of dergelijk gekwalificeerde personen om ieder risico uit te sluiten.
- ▶ Probeer het apparaat nooit zelf te repareren. Neem contact op met onze klantendienst om reparaties te laten uitvoeren.
- ▶ Verwijder het stof minimum een maal per jaar van de achterzijde van het apparaat om brandgevaar of een hoger energieverbruik te voorkomen.
- ▶ Spray niet op het apparaat of spoel het niet voor de reiniging.
- ▶ Gebruik geen waterspray of stoom om het apparaat te reinigen.
- ▶ Reinig de koude glazen platen niet met warm water. Plotse temperatuurwijzigingen kunnen het glas doen breken.

**WAARSCHUWING! Koelgas**

Het apparaat bevat het ontvlambare koelmiddel ISOBUTHAAN (R600a). Zorg ervoor dat het koelcircuit niet beschadigd is tijdens het transport of de installatie. Lekkend koelmiddel kan letsels veroorzaken aan de ogen of ontvlammen. Als er schade optreedt, moet u het uit de buurt van open vlammen houden, de ruimte grondig ventileren, de netsnoeren **niet** verwijderen uit of invoeren in stopcontact. Licht de klantendienst in.

Als uw ogen in contact komen met het koelmiddel moet u onmiddellijk spoelen in stromend water en onmiddellijk contact opnemen met uw oogspecialis.



Vermijd het veroorzaken van een brand door ontvlambaar materiaal te ontsteken.

Waarschuwing: let op dat bij het plaatsen van het apparaat, het netsnoer niet bekneld of beschadigd raakt.

Waarschuwing: geen meerdere stopcontacten of voedingen installeren aan de achterkant van het apparaat.

## Beoogd gebruik

Dit apparaat is bedoeld om etenswaren te koelen en in te vriezen. Het werd exclusief ontworpen voor gebruik in huishoudelijke en gelijkaardige toepassingen zoals personeelskeukens in winkels, kantoren en andere werkomgevingen; boerderijen en door klanten in hotels, motels of andere residentiële omgevingen, net als bed-and-breakfast en horeca-zaken. Het is niet bedoeld voor commercieel of industrieel gebruik.

Wijzigingen aan het apparaat zijn niet toegelaten. Onbedoeld gebruik kan gevaar en het verlies van de garantie betekenen.

## Normen en richtlijnen **CE**

Dit product stemt overeen met de vereisten van alle toepasselijke EU-richtlijnen met de overeenstemmende geharmoniseerde normen die gelden voor de CE-markering.



### OPGELET!

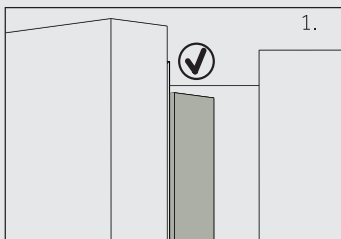

1. Wanneer u de deur sluit, moet de verticale deurstrip op de linkse deur naar binnen worden gebogen (1).

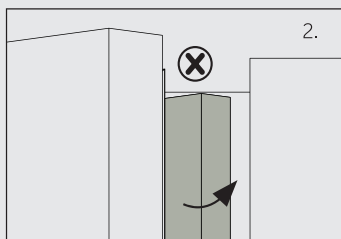

2. Als u de linkse deur probeert te sluiten en de verticale deurstrip is ongebogen (2), moet u ze eerst buigen. Zo niet zal de deurstrip botsen tegen de bevestigingsas of de rechtse deur. Dit kan de deur beschadigen of een lek veroorzaken.

Er is een verwarmende draad in het frame. De temperatuur op de oppervlakte zal een beetje stijgen. Dit is normaal en heeft geen impact op de werking van het apparaat.





## Opgelet

Omwille van technische wijzigingen en uiteenlopende modellen kunnen de illustraties in deze handleiding verschillen van uw model.

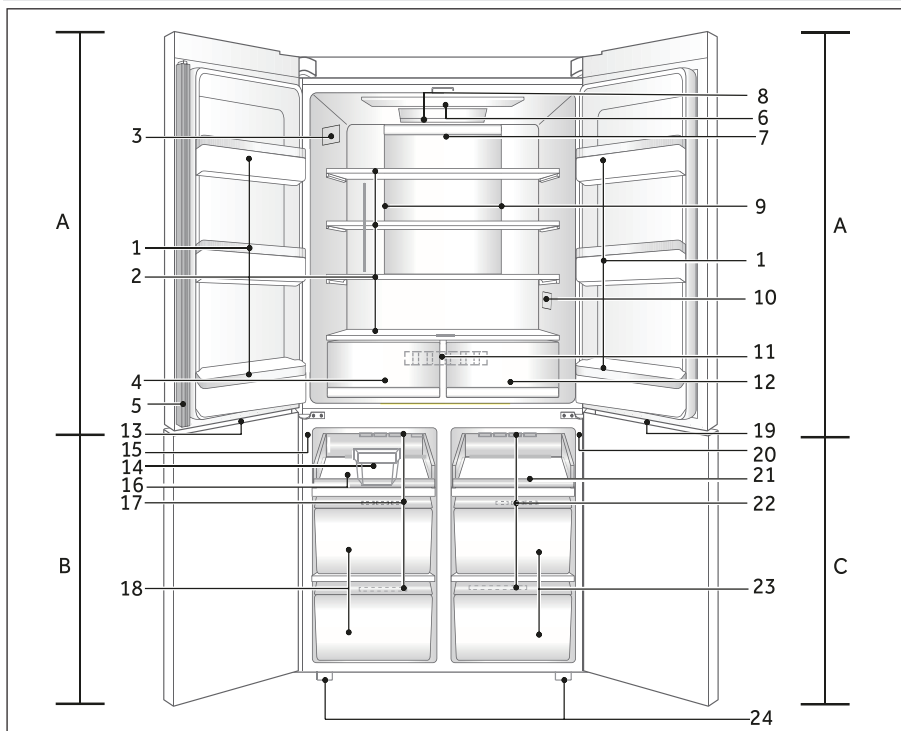

### A: Koelkast compartiment

- 1 Flessenhouder/Deurrek
- 2 Glazen platen
- 3 Naamplaatje
- 4 Vochtigheidszone lade
- 5 Deurstrip
- 6 Plafondverlichting
- 7 Lamp achteraan
- 8 Dynamische ABT
- 9 Luchtleiding en sensor (achterpaneel)
- 10 O.K.-temperatuurindicator (optioneel)
- 11 Luchtleiding (achter laden)
- 12 Droge zone lade

### B: Vriesvak

- 13 Vriesvak LED-lamp
- 14 IJsmaker en ijslepel
- 15 Lampschakelaar
- 16 Vrieslade
- 17 Luchtleiding
- 18 Vriesvak lade

### C: Mijn Zone vak

- 19 Mijn Zone vak LED lamp
- 20 Lampschakelaar
- 21 Lade
- 22 Luchtleiding
- 23 Mijn Zone lade
- 24 Instelbare voetjes

## Bedieningspaneel

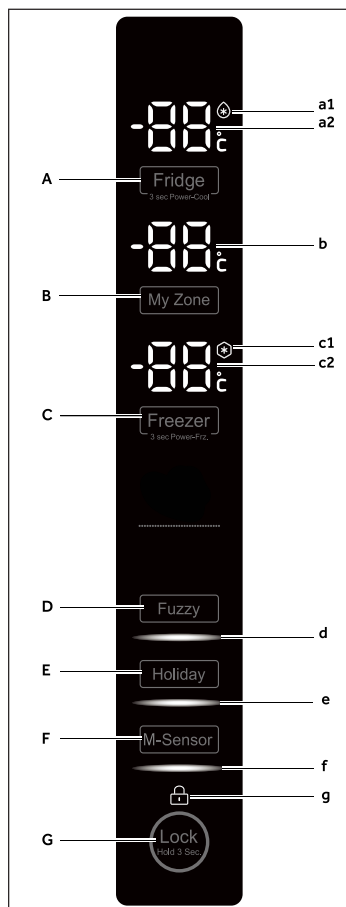

### Knoppen:

- A Koelkast selectieschakelaar
- B Mijn Zone selectieschakelaar
- C Diepvriezer selectieschakelaar
- E Fuzzy modus selectieschakelaar
- E Vakantiemodus selectieschakelaar
- F M- Sensor selectieschakelaar
- G Paneelvergrendeling selectieschakelaar

### Indicatoren:

- a1 Power Cool functie
- a2 Temperatuur koelkast
- b Temperatuur Mijn Zone vak
- c1 Power Freeze functie
- c2 Temperatuur diepvriezer
- d Fuzzy modus
- e Vakantiemodus
- f Beweging modus
- g Paneel vergrendeling

## Voor de eerste gebruikname

- ▶ Verwijder alle verpakking, houd ze uit de buurt van kinderen en verwijder ze op een milieuvriendelijke wijze.
- ▶ Reinig de binnen- en buitenzijde van het apparaat met water en een zacht reinigingsmiddel voor u er etenswaren in plaatst.
- ▶ Nadat het apparaat genivelleerd en gereinigd is, moet u minimum 2-5 uur wachten voor u het aansluit op het elektrisch net. Zie sectie INSTALLATIE.
- ▶ Koel de vakken aan hoge instellingen voor u etenswaren in de koelkast of diepvriezer plaatst. De Power-Freeze functie helpt het vriesvak snel af te koelen.
- ▶ De temperatuur van de koelkast, diepvriezer en Mijn Zone vake wordt automatisch ingesteld op 5°C, -18°C en -6°C respectievelijk. Dit zijn de aanbevolen instellingen. Indien ingesteld kunt u deze temperaturen handmatig wijzigen. Raadpleeg DE TEMPERATUUR AANPASSEN.

## Sensortoetsen

De knoppen op het bedieningspaneel zijn sensortoetsen die al reageren als u ze licht aanraakt met de vinger.

## Het apparaat in- of uitschakelen

Het apparaat schakelt in zodra het wordt aangesloten op het elektrisch net.

Wanneer het apparaat de eerste maal wordt ingeschakeld, wordt de reële temperatuur van het koelvak en vriesvak wordt weergegeven. Het scherm knippert. Als de deuren gesloten zijn, schakelt het uit na 30 seconden.

De paneelvergrendeling is mogelijk actief.



### Opgelet

- ▶ Het apparaat is vooraf ingesteld op de aanbevolen temperatuur van 4°C (koelkast), -18°C (diepvriezer) en -6°C (Mijn Zone vak). In normale omstandigheden moet u een temperatuur instellen.
- ▶ Als het apparaat ingeschakeld wordt na een ont koppeling van het netwerk kan het tot 12 uur duren voor de correcte temperaturen worden bereikt.

Maak het apparaat leeg voor u het uitschakelt. Om het apparaat uit te schakelen, moet u het netsnoer uit het stopcontact verwijderen.

## Paneel vergrendelen/ontgrendelen



### Opgelet

Het bedieningspaneel wordt automatisch geblokkeerd tegen inschakeling als de deuren gesloten zijn en er geen knop wordt ingedrukt gedurende 30 seconden. Het bedieningspaneel moet ontgrendeld zijn voor alle instellingen.

- ▶ Raak knop "G" aan gedurende 3 seconden om alle paneelelementen te blokkeren tegen inschakeling. De zoemer weerklinkt en de verwante indicator "F" verschijnt; de verlichting van het paneel is uitgeschakeld. Het pictogram knippert als een knop wordt ingedrukt, wanneer de paneelvergrendeling ingeschakeld is. De wijziging is niet actief.
- ▶ Om te ontgrendelen, drukt u opnieuw op de knop.

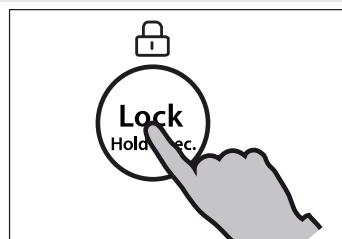

## Stand-bymodus

Het scherm schakelt automatisch uit 30 seconden nadat u een toets hebt ingedrukt. Het scherm wordt automatisch vergrendeld. Het licht automatisch op wanneer een toets wordt ingedrukt of wanneer de deur geopend wordt (Alarm licht niet op in het scherm).

## Selecteer de werkmodus

U moet een van deze twee methoden toepassen om het apparaat in te stellen:

### 1) Fuzzy modus

In de Fuzzy modus kan het apparaat de temperatuurinstelling automatisch instellen aan de omgevingstemperatuur en temperatuurwijziging in het apparaat. Als u geen speciale vereisten hebt, raden we aan de Fuzzy-modus te gebruiken (raadpleeg FUZZY-MODUS).

### 2) Handmatige instelmodus:

Als u de temperatuur van het apparaat handmatig wilt inschakelen voor specifieke etenswaren kunt u de temperatuur instellen met de temperatuur insteltoets (raadpleeg DE TEMPERATUUR INSTELLEN).



### Deur opening alarm

Wanneer een van de deuren langer dan 1 minuut geopend wordt, weerklinkt het deur open alarm. Het alarm kan worden uitgeschakeld door de deur te sluiten of door het bedieningspaneel aan te raken. Als de deur open wordt gelaten gedurende meer dan 7 minuten schakelt het licht in de koelkast automatisch uit en de verlichting van het bedieningspaneel schakelt automatisch uit.

### Pas de temperatuur aan

De interne temperaturen worden beïnvloed door de volgende factoren:

- ▶ Omgevingstemperatuur
- ▶ Regelmaat van het openen van de deur
- ▶ Hoeveelheid opgeborgen etenswaren
- ▶ Installatie van het apparaat

### Pas de temperatuur aan van de koelkast

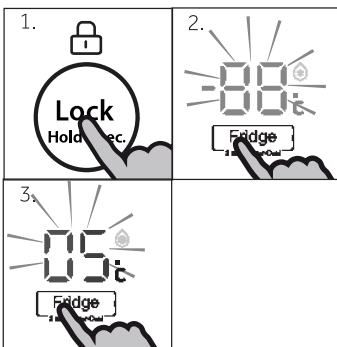

1. Ontgrendel het paneel door de knop "G" in te drukken als het vergrendeld is.
2. Druk op knop "A" (Koelkast) om het koelvak te selecteren. Er weerklinkt een alarm en de indicator "a2" knippert. De reële temperatuur in het koelvak wordt weergegeven.
3. Druk op knop "A" om de temperatuur van de koelkast in te stellen. Er weerklinkt een geluid iedere maal een knop wordt ingedrukt. De temperatuur stijgt in stappen van 1°C van minimum 1°C tot maximum 9 °C. De optimale temperatuur in de koelkast is 4 °C. Koudere temperaturen resulteren in onnodig energieverbruik.

Als er geen toets wordt ingedrukt binnen 5 sec. wordt de instelling automatisch bevestigd.

### Pas de temperatuur aan van de diepvriezer

1. Ontgrendel het paneel door de knop "G" in te drukken als het vergrendeld is.
2. Druk op knop "C" (Diepvriezer) om het vriesvak te selecteren. Er weerklinkt een alarm en indicator "c2" knippert. De reële temperatuur in het vriesvak wordt weergegeven.
3. Druk op knop "C" (Diepvriezer) om de temperatuur van de diepvriezer in te stellen. Er weerklinkt een geluid iedere maal een knop wordt ingedrukt. De temperatuur stijgt in stappen van 1 °C van minimum -15 °C tot maximum -24 °C. De optimale temperatuur in de diepvriezer is -18 °C. Koudere temperaturen resulteren in onnodig energieverbruik.

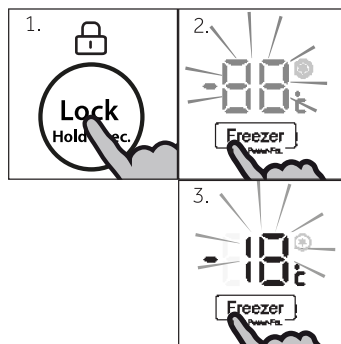

Als er geen toets wordt ingedrukt binnen 5 sec. wordt de instelling automatisch bevestigd.



### Opgelet

De temperatuur in het overeenstemmende vak kan niet worden aangepast als een andere functie (Power-Freeze, Power Cool, Holiday of Fuzzy-modus) wordt ingeschakeld of als het scherm vergrendeld is. De overeenstemmende indicator knippert samen en er weerklinkt ook een geluidssignaal.

### Pas de temperatuur aan in het Mijn Zone vak

1. Ontgrendel het paneel door de knop "G" in te drukken als het vergrendeld is.
2. Druk op knop "B" (Mijn Zone) om het Mijn Zone vak te selecteren. Er weerklinkt een alarm.
3. Indicator "b" knippert. De reële temperatuur in het Mijn Zone vak wordt weergegeven. Druk op knop B om de temperatuur van het Mijn Zone vak in te stellen. Er weerklinkt een geluid iedere maal een knop wordt ingedrukt. De temperatuur stijgt in stappen van 1°C van een minimum van -18 °C tot een maximum van +5°C. Voor nuttige hints verwijzen wij u naar APPARATUUR.

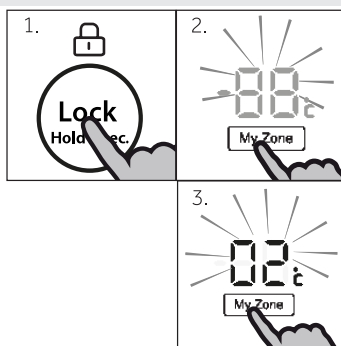

### Opgelet

De temperatuur in Mijn Zone mag niet hoger zijn dan de ingestelde temperatuur van de koelkast.

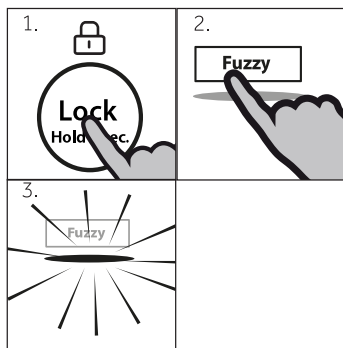

## Fuzzy modus

In de Fuzzy modus kan het apparaat de temperatuurinstelling automatisch aanpassen naargelang de omgevingstemperatuur en de temperatuurwijziging in het apparaat. Deze functie volledig handenvrij.

1. Ontgrendel het paneel door de knop "G" in te drukken als het vergrendeld is.
2. Druk op knop "D" (Fuzzy). Er weerklinkt een alarm.
3. Indicator "d" licht op en de functie wordt ingeschakeld.

Door de bovenstaande stappen te herhalen of door een andere functie te selecteren, kan deze functie opnieuw worden uitgeschakeld.

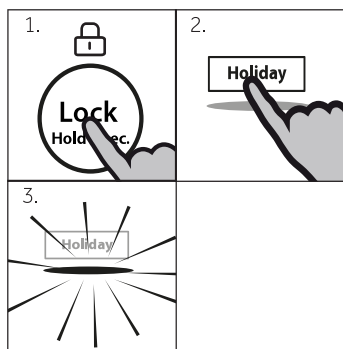

## Vakantiemodus

Deze functie stelt de temperatuur van de koelkast permanent in op 17°C.

Dit biedt de mogelijkheid de deur van de lege koelkast gesloten te laten zonder dat dit geurtjes of schimmel veroorzaakt - tijdens een langdurige afwezigheid (bijv. tijdens een vakantie). De andere vakken kunnen vrij gewoorden ingesteld.

1. Ontgrendel het paneel door de knop "G" in te drukken als het vergrendeld is.
2. Druk op knop "E" (Vakantie). Er weerklinkt een alarm.
3. Indicator "e" licht op en de functie wordt ingeschakeld.

Door de bovenstaande stappen te herhalen of door een andere functie te selecteren, kan deze functie opnieuw worden uitgeschakeld.



## WAARSCHUWING!

Als de vakantiefunctie ingeschakeld is, mogen geen etenswaren in het koelvak worden bewaard. De temperatuur van +17°C is te hoog om etenswaren te bewaren.

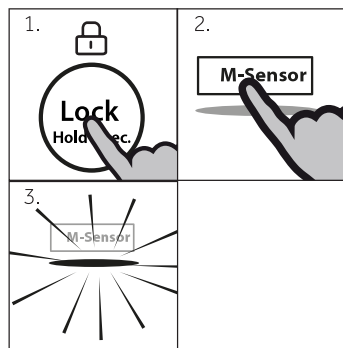

## Bewegingssensor

Door deze functie in te stellen, schakelt het scherm automatisch in, als de sensor beweging vaststelt voor het apparaat.

1. Ontgrendel het paneel door de knop "G" in te drukken als het vergrendeld is.
2. Druk op knop F (M-sensor). Er weerklinkt een alarm.
3. Indicator "F" licht op en de functie wordt ingeschakeld.

Door de bovenstaande stappen te herhalen of door een andere functie te selecteren, kan deze functie opnieuw worden uitgeschakeld.

### Power cool functie

Schakel de Power Cool functie in als een grotere hoeveelheid etenswaren moet worden bewaard (bijvoorbeeld na aankopen). De Power cool functie versnelt het koelen van verse etenswaren en beschermt de al bewaarde waren tegen ongewenst opwarmen. De temperatuur ingesteld in de fabriek is 0 tot +1°C.

1. Ontgrendel het paneel door de knop "G" in te drukken als het vergrendeld is.
2. Druk op knop "A" (Koelkast) gedurende 3 seconden.
3. Indicator "a1" licht op en de functie wordt ingeschakeld.

Door de bovenstaande stappen te herhalen of door een andere functie te selecteren, kan deze functie opnieuw worden uitgeschakeld.

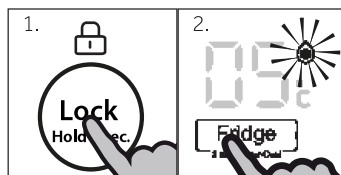

### **i** Opgelet

- ▶ Deze functie wordt automatisch uitgeschakeld wanneer de ingestelde temperatuur (0 tot 1°C) bereikt is. De toepassing wordt dan bestuurd op de eerder ingestelde temperatuur.
- ▶ De koeltemperatuur kan niet worden ingesteld als de Power cool functie ingeschakeld is.

### Power Freeze functie

Verse etenswaren moeten zo snel mogelijk volledig worden ingevroren. Dit bewaart de optimale voedingswaarde, het uiterlijk en smaak. De Power Freeze functie versnelt het invriezen van verse etenswaren en beschermt de al bewaarde etenswaren tegen ongewenst opwarmen. Als u een grote hoeveelheid etenswaren moet invriezen, is het aanbevolen de Super Freeze functie 12 uur voor het gebruik in te stellen. De temperatuur ingesteld in de fabriek is 0 tot -24 °C.

1. Ontgrendel het paneel door de knop "G" in te drukken als het vergrendeld is.
2. Druk op knop "C" (Diepvriezer) gedurende 3 seconden.
3. Indicator "c1" licht op en de functie wordt ingeschakeld.

Door de bovenstaande stappen te herhalen of door een andere functie te selecteren, kan deze functie opnieuw worden uitgeschakeld.

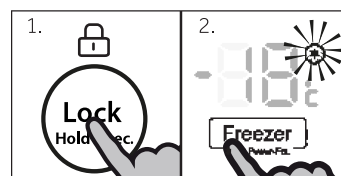

### **i** Opgelet

De Power Freeze functie wordt automatisch uitgeschakeld als de ingestelde temperatuur wordt bereikt. De toepassing wordt dan bestuurd op de eerder ingestelde temperatuur.

## Tips om verse etenswaren te bewaren

### Bewaren in het koelvak

- ▶ Houd de temperatuur van uw koelkast lager dan 5°C.
- ▶ Warme etenswaren moeten worden afgekoeld tot kamertemperatuur voor u ze bewaart in het apparaat.
- ▶ Etenswaren die in de koelkast worden bewaard moeten gewassen en gedroogd worden voor u ze opbergt
- ▶ De etenswaren die u wilt bewaren moeten correct worden afgedicht om geurtjes en wijzigingen in de smaak te vermijden.
- ▶ Bewaar geen al te grote hoeveelheden etenswaren. U moet ruimte tussen de etenswaren laten zodat de koude lucht kan circuleren voor een beteren en meer homogene koeling.
- ▶ De etenswaren die u dagelijks eet, moeten vooraan op de lade worden bewaard.
- ▶ Laat een opening tussen etenswaren en de interne wanden om lucht te laten circuleren. Plaats zeker geen etenswaren tegen de achterwand: etenswaren kunnen bevriezen tegen de achterwand. Vermijd direct contact van de etenswaren (in het bijzonder olierijke of zure etenswaren) met de interne voering want olie/zuur kan de interne voering eroderen. Verwijder olie/zuurresten als u ze opmerkt.
- ▶ Ontdooi de ingevroren etenswaren in het koelvak. Zo kunt u de ingevroren etenswaren gebruiken om de temperatuur te verlagen in het vak en energie besparen.
- ▶ Het verouderingsproces van fruit en groenten zoals courgettes, meloenen, papaja, bananen, ananas, etc. kan worden versneld in de koelkast. Om die reden is het niet aanbevolen ze in de koelkast te bewaren. Hoewel, het rijpen van groen fruit kan gedurende een bepaalde periode worden bevorderd. Uien, look, gember en andere wortelgroenten moeten ook bij kamertemperatuur worden bewaard.
- ▶ Onaangename geurtjes in de koelkast zijn een teken dat er iets gemorst is en dat ze moet gereinigd worden. Zie ZORG EN REINIGING.
- ▶ Andere etenswaren moeten in andere plaatsen worden bewaard, naargelang hun eigenschappen:



### Opgelet

- ▶ Bewaar een afstand van minimum 10 mm tussen de etenswaren in de luchtleiding of sensoren voor een optimaal koelend effect.

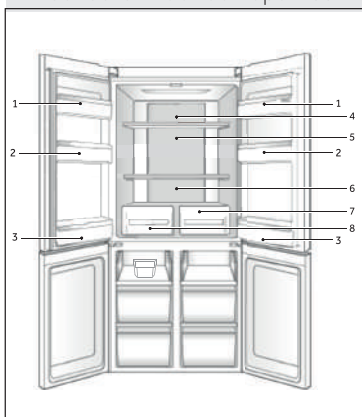

- 1 Boter, kaas, etc.
- 2 Eieren, blikjes, kruiden, etc.
- 3 Drank en etenswaren in flessen.
- 4 Gepekelde etenswaren, etenswaren in blik, etc.
- 5 Vleesproducten, snacks, pasta, etenswaren in blik, melk, tofu, zuivel, etc.
- 6 Bereid vlees, worst, etc.
- 7 Droge zone lade: droog fruit, boter, oliën, chocolade.
- 8 Vochtigheidszone lade: Fruit, groenten, salade, etc.



### Bewaring in het vriesvak

- ▶ Handhaaf de temperatuur in het vriesvak op  $-18^{\circ}\text{C}$ .
- ▶ 24 uur voor het invriezen, moet u de Power freezefunctie inschakelen; voor kleine hoeveelheden etenswaren is 4-6 uur voldoende.
- ▶ Warme etenswaren moeten worden afgekoeld tot kamertemperatuur voor u het opbergt in het vriesvak.
- ▶ Etenswaren die in kleine porties verdeeld zijn, zullen sneller invriezen en eenvoudiger zijn om te ontdooien en te bereiden. Het aanbevolen gewicht voor elke portie is minder dan 2,5 kg.
- ▶ Het is beter etenswaren te verpakken voor u ze in het vriesvak plaatst. De buitenzijde van de verpakking moet droog zijn om te voorkomen dat ze aan elkaar zouden plakken. Verpakkingsmateriaal moet vrij zijn van geurtjes en luchtdicht of niet-giftig zijn.
- ▶ Om te voorkomen dat de bewaarperiodes verstrijken, moet u de invriesdatum, tijdslimiet en de naam van de etenswaren noteren op de verpakking in overeenstemming met de bewaarperiodes van verschillende etenswaren.
- ▶ **WAARSCHUWING!** Zuur, basen, zout, etc. kunnen de interne oppervlakte van de diepvriezer beschadigen. Plaats geen etenswaren met deze stoffen (bijv. zeevis) rechtstreeks op de interne wand. Zoutwater in de diepvriezer moet onmiddellijk worden gereinigd.
- ▶ U mag de opslagduur van de etenswaren die wordt aanbevolen door de fabrikanten niet overschrijden. Verwijder uitsluitend de vereiste hoeveelheid etenswaren uit de diepvriezer.
- ▶ Verbruik de ontdoide etenswaren in een korte periode. Ontdoide etenswaren mogen niet opnieuw worden ingevroren als ze bereid werden.
- ▶ Plaats geen overdreven hoeveelheden verse etenswaren in het vriesvak. Raadpleeg de capaciteit van de diepvriezer - Zie TECHNISCHE GEGEVENS of informatie op het naamplaatje.
- ▶ Etenswaren kunnen in het vriesvak worden bewaard aan een temperatuur van minimum  $-18^{\circ}\text{C}$  gedurende 2 tot 12 maanden, afhankelijk van de eigenschappen (bijv. vlees: 3-12 maanden, groenten: 6-12 maanden)
- ▶ Wanneer u verse etenswaren invriest, moet u contact vermijden met al ingevroren etenswaren. Dooirisico!

### Wanneer u commercieel ingevroren etenswaren wilt bewaren, moet u de volgende richtlijnen volgen:

- ▶ Volg altijd de richtlijnen van de producent met betrekking tot de bewaartijden van de etenswaren. Respecteer deze richtlijnen!
- ▶ Probeer de tijdsduur tussen de aankoop en het opbergen zo kort mogelijk te houden om de kwaliteit te handhaven.
- ▶ Koop ingevroren etenswaren die werden bewaard aan een temperatuur van  $-18^{\circ}\text{C}$  of lager.
- ▶ Vermijd etenswaren te kopen met ijs of vorst op de verpakking - Dit wijst erop dat de producten op zeker moment gedeeltelijk ontdooid en opnieuw ingevroren werden - temperatuurstijgingen beïnvloeden de kwaliteit van de etenswaren.



### Opgelet

- ▶ Bewaar een afstand van minimum 10 mm tussen de etenswaren in de luchtleiding voor een optimaal koelend effect.

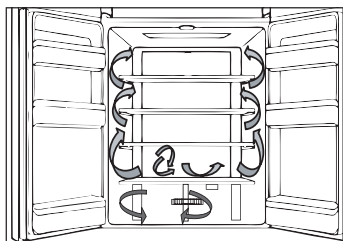

## Meervoudige luchtstroom

De koelkast is uitgerust met een meervoudig luchtstroomsysteem waarmee koude lucht doorheen alle laden stroomt. Dit helpt een gelijke temperatuur te handhaven om zeker te zijn dat uw etenswaren langer verser worden gehouden.

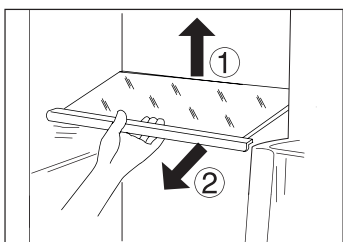

## Aanpasbare laden

De hoogte van de laden kan worden aangepast naargelang uw bewaarbehoeften.

1. Om een lade te verplaatsen, moet u ze eerst verwijderen door de achterzijde omhoog op te tillen (1) en het te verwijderen (2).
2. Om ze opnieuw aan te brengen, plaatst u ze op de beugels op beide zijden en duwt u volledig naar achter tot de achterzijde van de lade in de sleuven aan de zijkant



## Opgelet:

Zorg ervoor dat alle uiteinden van een lade genivelleerd zijn.

## Mijn Zone vak

Het apparaat is uitgerust met een Mijn Zone vak. Naargelang het doel kan men een gewenste temperatuur kiezen. De opslagtemperatuur kan worden aangepast tussen -18 °C en +5°C.

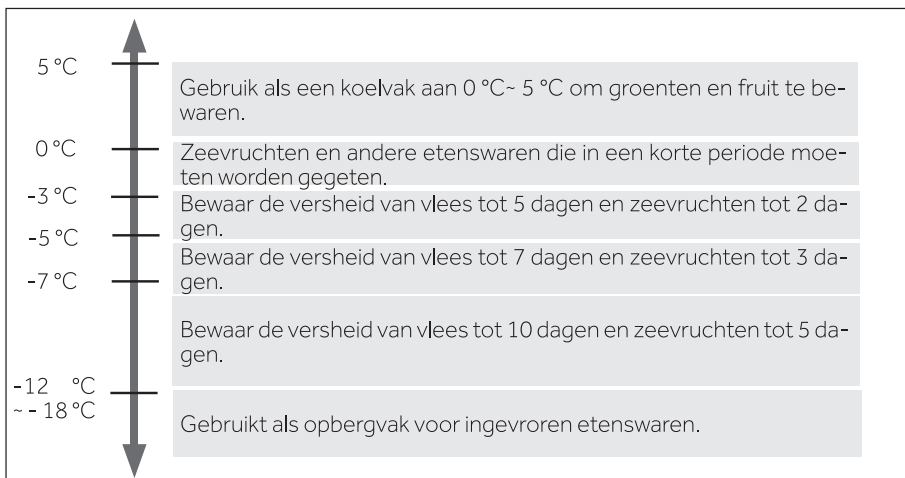

Voor de instelling van het Mijn Zone vak moet u de sectie GEBRUIK raadplegen.



## Opgelet

- ▶ Omwille van uiteenlopende hoeveelheden water in vlees vriezen sommige vleeswaren met meer vocht aan temperaturen van minder dan 0 °C. Om die reden moet vlees dat wordt afgesneden worden bewaard in het Mijn Zone vak aan een temperatuur van min. 0 °C.
- ▶ Fruit dat gevoelig is aan kou zoals ananas, avocado, bananen, grapefruit en groenten zoals aardappelen, aubergines, bonen, komkommers, courgettes en tomaten en kaas mogen niet worden bewaard in het Mijn Zone vak.
- ▶ Als het Mijn Zone vak wordt gebruikt als een vak van de diepvriezer maakt het meer lawaai en het energieverbruik van de koelkast zal lichtjes stijgen.

### Vochtigheidszone lade

In dit vak schommelt het vochtigheidsniveau rond 85%. Het niveau wordt automatisch gestuurd door het systeem en het is geschikt om fruit, groenten, salade, etc. te bewaren.



### Droge zone lade

In dit vak schommelt het vochtigheidsniveau rond 45%. Deze lade is geschikt voor droog fruit en andere droge etenswaren met een laag watergehalte zoals boter, vetten, oliën of chocolade.



### Verwijderbare deurrekken

De deurrekken kunnen worden verwijderd voor het reinigen:

Plaats uw handen op beide zijden van het rek en til het omhoog (1) en verwijder ze (2).

Om het deurrek in te voeren, worden de bovenstaande stappen uitgevoerd in de omgekeerde volgorde.

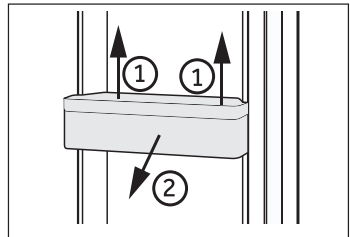

### Verwijderbare diepvrieslade

Om de lade te verwijderen, moet u ze volledig uittrekken (1), optillen en verwijderen (2).

Om de lade in te voeren, worden de bovenstaande stappen uitgevoerd in de omgekeerde volgorde.

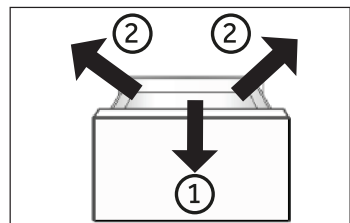

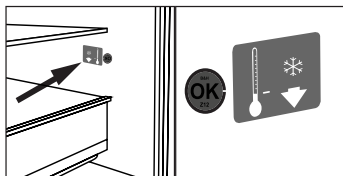

## OPTIONEEL: OK-Temperatuurindicator

De OK-temperatuurindicator kan worden gebruikt om temperaturen te bepalen van minder dan +4°C. Verlaag de temperatuur stapsgewijs als het teken niet "OK" aangeeft.

### **i** Opgelet:

Als het apparaat ingeschakeld is, kan het tot 12 uur duren tot de correcte temperaturen worden bereikt.

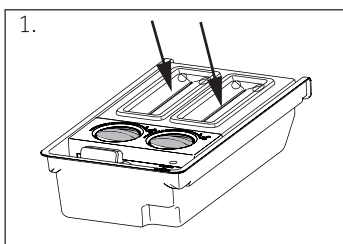

## Ijsblokjesmaker

1. Giet fris drinkwater in elk vakje van de ijsblokjesmaker volgens de markeringen in de maatbeker. U mag de schaalmarkering niet overschrijden.

### **i** Opgelet:

Giet geen water tussen de 2 knoppen. Zo niet kunnen de knoppen bevroren en de ijsblokjes kunnen niet in de bewaarbox vallen.

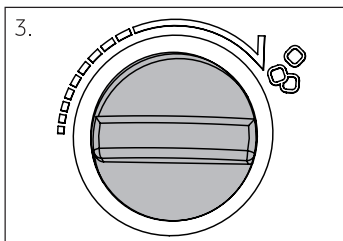

2. Plaats de box niet in het vriesvak.
3. Nadat het water ijs geworden is, verwijdert u de ijsblokjesmaker uit het apparaat en draait u de knop met de hand. Daarna zullen de ijsblokjes automatisch in de ijsbox vallen. Verwijder het deksel en verwijder de ijsblokjes.

## Dynamische ATB

Een drie-dimensionele versheid technologie wordt toegepast die fruit en groenten langer vers kan houden.

## Het licht

Het interne LED-licht schakelt in wanneer de deur geopend is. De prestatie van de lichten wordt niet beïnvloed door de instellingen van andere apparaten.



## WAARSCHUWING!

Ontkoppel het apparaat van het elektrisch net voor de reiniging.

### Reiniging

Reinig het apparaat als er slechts een kleine hoeveelheid of geen etenswaren opgeborgen zijn.

Het apparaat moet elke vier weken worden gereinigd voor een goed onderhoud en om de geurtjes van slecht opgeslagen etenswaren te voorkomen.



## WAARSCHUWING!

- ▶ Reinig het apparaat niet met harde borstels, draadborstels, oplospoeder, petroleum, amylacetaat, aceton en gelijkaardige organische oplossingen, zuur of alkalische oplossingen. Gebruik speciaal koelkast reinigingsmiddel om schade te vermijden.
- ▶ Spray niet op het apparaat of spoel het niet voor de reiniging.
- ▶ Gebruik geen waterspray of stoom om het apparaat te reinigen.
- ▶ Reinig de koude glazen platen niet met warm water. Plotse temperatuurwijzigingen kunnen het glas doen breken.
- ▶ Raak de binnenzijde van vriesvak niet aan als het in werking is, in het bijzonder als uw handen nat zijn, want uw handen kunnen vastvriezen aan het oppervlak.
- ▶ Bij opwarming moet u de toestand van ingevroren etenswaren controleren.
- ▶ Houd de pakking van de deur altijd schoon.
- ▶ Reinig de binnenzijde en de behuizing van het apparaat met een spons in warm water en een neutraal reinigingsmiddel.
- ▶ Spoel en droog met een zachte doek.
- ▶ Gebruik een droge doek om de schakelaars, LED-lampen en andere elektrische en elektronische onderdelen te reinigen.
- ▶ U mag geen van de onderdelen van het apparaat wassen in de vaatwasmachine.
- ▶ Laat het apparaat minimum 5 minuten rusten voor u het apparaat herstart want dit kan de compressor beschadigen.

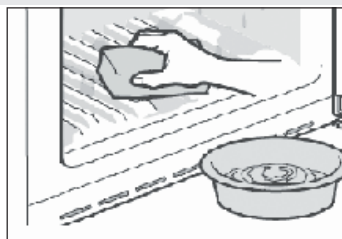

### De ijsblokjesmaker reinigen

1. Verwijder de ijsblokjesmaker uit het apparaat.
2. Verwijder deksel (A) en (B).
3. Reinig de ijsblokjesmaker met warm water en vloeibaar vaatwasmiddel. Let er op dat alle zeep wordt gespoeld.
4. Sluit de deksels, hervul met drinkwater en breng de ijsblokjesmaker opnieuw aan in het apparaat.

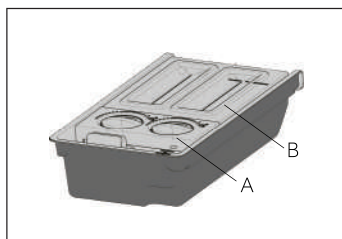

## Ontdooien

De koelkast en diepvriezer ontdooien automatisch; er is geen handmatige bewerking nodig.

## De LED-lampen vervangen



### WAARSCHUWING!

U mag de LED-lamp niet zelf vervangen. Ze mag enkel worden vervangen door de fabrikant of de geautoriseerde service agent.

De lampen gebruiken de LED als haar lichtbron, met een laag energieverbruik en een lange levensduur. Als u iets abnormaal opmerkt, kunt u contact opnemen met de klantendienst. Zie KLANTENDIENST.

Parameters van de lamp:

Compartment	Spanning	max Vermogen
Koelkast toplamp	12 V	2x 2W
Koelkast lamp achteraan	12 V	1x 10W
Diepvriezer	12V	1x 1,8 W
Mijn Zone	12V	1x 1,8 W

## Niet gebruikt gedurende een lange periode

Als het apparaat gedurende een lange periode niet zal worden gebruikt en u gebruikt de vakantiefunctie of de koelkast uitschakelfunctie van de koelkast niet:

- ▶ Verwijder de etenswaren.
- ▶ Ontkoppel het netsnoer.
- ▶ Reinig het apparaat zoals hierboven beschreven.
- ▶ Houd de deuren open om de onaangename geurtjes te voorkomen.



### Opgelet

Schakel het apparaat enkel uit als het absoluut noodzakelijk is.

## Het apparaat verplaatsen

1. Verwijder alle etenswaren en ontkoppel het apparaat.
2. Beveilig de laden en andere bewegende onderdelen in de koelkast en de diepvriezer met plakband.
3. U mag de koelkast niet meer dan 45° kantelen om schade aan het koelsysteem te vermijden.



### WAARSCHUWING!

- ▶ U mag het apparaat niet bij de handvaten dragen.
- ▶ Plaats het apparaat nooit horizontaal op de grond.

Veel van de voorkomende problemen kunt u zelf oplossen zonder specifieke expertise. In het geval van een probleem moet u alle weergegeven mogelijkheden controleren en de onderstaande instructies volgen voor u contact opneemt met de dienst na verkoop. Zie KLANTENDIENST.



## WAARSCHUWING!

- ▶ Voor ieder onderhoud moet u het apparaat uitschakelen en de stekker verwijderen uit het stopcontact.
- ▶ Elektrische apparaten mogen uitsluitend door gekwalificeerde elektrische experts worden onderhouden. Incorrecte reparaties kunnen aanzienlijke gevolgschade veroorzaken.
- ▶ Als het netsnoer beschadigd is, moet het worden vervangen door de fabrikant, zijn onderhoudsdienst of dergelijk gekwalificeerde personen om ieder risico uit te sluiten.

Probleem	Mogelijke oorzaak	Mogelijke oplossing
De compressor werkt niet.	<ul style="list-style-type: none"> <li>• De stekker is niet ingevoerd in het stopcontact.</li> <li>• Het apparaat is ingesteld in de ont-dooicyclus</li> </ul>	<ul style="list-style-type: none"> <li>• Voer de stekker in het stopcontact.</li> <li>• Dit is normaal voor een automa-tisch ontdooiend apparaat</li> </ul>
Het apparaat draait regelmatig of gedurende een te lange periode.	<ul style="list-style-type: none"> <li>• De interne en externe temperatuur is te hoog.</li> <li>• Het apparaat is al een zekere periode uitgeschakeld.</li> <li>• Een deur/lade van het apparaat is niet stevig gesloten.</li> <li>• De deur/lade is te vaak of te lang geopend.</li> <li>• De temperatuurinstelling van het vriesvak is te laag.</li> <li>• De pakking van de deur/lade is vuil, versleten, gebarsten of stemmen niet overeen.</li> <li>• De vereiste luchtcirculatie is niet gegarandeerd.</li> </ul>	<ul style="list-style-type: none"> <li>• In dat geval is het normaal dat het apparaat langer draait.</li> <li>• Het duurt gewoonlijk 8 tot 12 uur tot het apparaat volledig afkoelt.</li> <li>• Sluit de deur/lade en zorg ervoor dat het apparaat op een vlakke ondergrond is geplaatst en dat er geen etenswaren of container de deur blokkeert.</li> <li>• Open de deur/lade niet te vaak.</li> <li>• Stel de temperatuur hoger in tot de geschikte koelkasttemperatuur bereikt is. Het duurt 24 uur tot de koelkasttemperatuur volledig stabiel wordt.</li> <li>• Reinig de deur/lade of laat ze vervangen door de klantendienst.</li> <li>• Zorg voor voldoende ventilatie.</li> </ul>
De binnenzijde van de koelkast is vuilen/of stinkt.	<ul style="list-style-type: none"> <li>• De binnenzijde van de koelkast moet worden gereinigd.</li> <li>• Er zijn etenswaren met een sterke geur opgeborgen in de koelkast.</li> </ul>	<ul style="list-style-type: none"> <li>• Reinig de binnenzijde van de koelkast.</li> <li>• Verpak de etenswaren grondig.</li> </ul>
Het is onvoldoende koud in het apparaat.	<ul style="list-style-type: none"> <li>• De temperatuur is te hoog ingesteld.</li> <li>• Te warme etenswaren werden opgeslagen.</li> <li>• Te veel etenswaren in een keer opgeslagen.</li> <li>• De etenswaren werden te dicht bij elkaar geplaatst.</li> <li>• Een deur/lade van het apparaat is niet stevig gesloten.</li> <li>• De deur/lade is te vaak of te lang geopend.</li> </ul>	<ul style="list-style-type: none"> <li>• Stel de temperatuur opnieuw in.</li> <li>• Laat de etenswaren altijd goed afkoelen voor u ze opbergt.</li> <li>• Berg altijd kleine hoeveelheden etenswaren op.</li> <li>• Laat een opening tussen verschillende etenswaren om de lucht te laten circuleren.</li> <li>• Sluit de deur/lade.</li> <li>• Open de deur/lade niet te vaak.</li> </ul>

Probleem	Mogelijke oorzaak	Mogelijke oplossing
Het is te koud in het apparaat.	<ul style="list-style-type: none"> <li>De temperatuur is te laag ingesteld.</li> <li>De Power freeze functie is ingeschakeld of draait te lang.</li> </ul>	<ul style="list-style-type: none"> <li>Stel de temperatuur opnieuw in.</li> <li>Schakel de Power Freeze functie uit.</li> </ul>
Vochtvorming op de binnenzijde van het koelvak.	<ul style="list-style-type: none"> <li>Het klimaat is te warm en te vochtig.</li> <li>Een deur/lade van het apparaat is niet stevig gesloten.</li> <li>De deur/lade is te vaak of te lang geopend.</li> <li>Voedselcontainers of vloeistoffen zijn open gelaten.</li> </ul>	<ul style="list-style-type: none"> <li>Verhoog de temperatuur.</li> <li>Sluit de deur/lade.</li> <li>Open de deur/lade niet te vaak.</li> <li>Laat warme etenswaren afkoelen tot kamertemperatuur en dek de etenswaren en vloeistoffen af.</li> </ul>
Vocht accumuleert op de buitenzijde van de koelkast of tussen de deuren/deur en de lade.	<ul style="list-style-type: none"> <li>Het klimaat is te warm en te vochtig.</li> <li>De deur/lade is niet stevig gesloten. De koude lucht in het apparaat en de warme lucht buiten condenseert.</li> </ul>	<ul style="list-style-type: none"> <li>Dit is normaal in een vochtig klimaat en zal veranderen wanneer de vochtigheidsgraad daalt.</li> <li>Zorg ervoor dat de deur/lade volledig gesloten is.</li> </ul>
Veel ijs en vorst in het vriesvak.	<ul style="list-style-type: none"> <li>De etenswaren werden niet correct verpakt.</li> <li>Een deur/lade van het apparaat is niet stevig gesloten.</li> <li>De deur/lade is te vaak of te lang geopend.</li> <li>De pakking van de deur/lade is vuil, versleten, gebarsten of stemmen niet overeen.</li> <li>Er is iets in de koelkast dat de deur/lade belemmert correct te sluiten.</li> </ul>	<ul style="list-style-type: none"> <li>U moet de etenswaren altijd goed verpakken.</li> <li>Sluit de deur/lade.</li> <li>Open de deur/lade niet te vaak.</li> <li>Reinig de deur/ladepakkingen of vervang ze.</li> <li>Breng de laden, deurrekken of interne containers opnieuw aan zodat de deur/lade kan sluiten.</li> </ul>
De zijkanten van de kast en deurstrip kunnen warm worden.	-	<ul style="list-style-type: none"> <li>Dit is normaal.</li> </ul>
Het apparaat maakt abnormaal lawaai.	<ul style="list-style-type: none"> <li>Het apparaat staat niet op een vlakke ondergrond.</li> <li>Het apparaat komt in contact met een aanpalend voorwerp.</li> </ul>	<ul style="list-style-type: none"> <li>Stel de voeten in om het apparaat te nivelleren.</li> <li>Verwijder objecten rond het apparaat.</li> </ul>
U moet een licht geluid horen, gelijkaardig aan dat van stromend water.	-	<ul style="list-style-type: none"> <li>Dit is normaal.</li> </ul>
U zult een alarmsignaal horen.	<ul style="list-style-type: none"> <li>De koelvak staat open.</li> </ul>	<ul style="list-style-type: none"> <li>Sluit de deur of schakel het alarm handmatig uit.</li> </ul>
U zult een zacht gezoom horen.	<ul style="list-style-type: none"> <li>Het anti-condensatiesysteem werkt</li> </ul>	<ul style="list-style-type: none"> <li>Dit voorkomt condensatie en is normaal</li> </ul>
De interne verlichting of het koelsysteem werkt niet.	<ul style="list-style-type: none"> <li>De stekker is niet ingevoerd in het stopcontact.</li> <li>De voeding is niet intact.</li> <li>De LED-lamp is defect.</li> </ul>	<ul style="list-style-type: none"> <li>Voer de stekker in het stopcontact.</li> <li>Controleer de elektrische toevoer naar de kamer. Bel het lokale elektriciteitsbedrijf!</li> <li>Bel de service om de lamp te vervangen.</li> </ul>



Ga naar onze website om contact op te nemen met de technische ondersteuning: <https://corporate.haier-europe.com/en/>. Kies onder de sectie "website" het merk van uw product en uw land. U wordt doorgestuurd naar de specifieke website waar u het telefoonnummer en formulier kunt vinden om contact op te nemen met de technische assistentie

## Stroomonderbreking

In het geval van een stroompanne zullen de etenswaren ongeveer 7 uur koud blijven. Volg deze tips tijdens een langdurige stroomonderbreking, in het bijzonder in de zomer:

- ▶ Open de deur/lade zo weinig mogelijk.
- ▶ Plaats geen bijkomende etenswaren in het apparaat tijdens een stroomonderbreking.
- ▶ Als een stroomonderbreking vooraf wordt aangekondigd en de onderbreking langer dan 7 uur zal duren, kunt u op voorhand ijs maken en het in een container plaatsen boven in het koelvak.
- ▶ Na de onderbreking moeten de etenswaren onmiddellijk worden geïnspecteerd.
- ▶ Aangezien de temperatuur in de koelkast zal stijgen tijdens een stroomonderbreking of een andere panne zal de bewaartijd en de kwaliteit van de etenswaren verminderen. Alle etenswaren die ontdooien snel moeten worden verbruikt of bereid en opnieuw ingevroren (indien geschikt) om gezondheidsrisico's te voorkomen.

## Geheugenfunctie tijdens stroompanne

Na herstel van de stroom blijft het apparaat met dezelfde instellingen werken die werden ingesteld voor de stroompanne.

## Uit de verpakking verwijderen



### WAARSCHUWING!

- ▶ Het apparaat is zwaar. Draag het altijd met twee personen.
- ▶ Houd alle verpakking buiten het bereik van kinderen en gooi ze weg op een milieuvriendelijke wijze.
- ▶ Verwijder het apparaat uit de verpakking.
- ▶ Verwijder alle verpakkingsmateriaal.

## Milieuomstandigheden

De kamertemperatuur moet altijd tussen 10°C en 38°C zijn aangezien het de temperatuur in het apparaat en het energieverbruik kan beïnvloeden. Installeer het apparaat niet in de buurt van warmte-uitstralende apparaten (ovens, koelkasten) zonder isolatie.

uitgebreid gematigd: "dit koelapparaat is bedoeld voor gebruik bij omgevingstemperaturen van 10 °C tot 32 °C";

gematigd: "dit koelapparaat is bedoeld voor gebruik bij omgevingstemperaturen van 16 °C tot 32 °C";

subtropisch: "dit koelapparaat is bedoeld voor gebruik bij omgevingstemperaturen van 16 °C tot 38 °C";

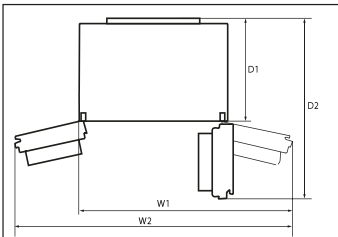

## Ruimtevereiste

Vereiste plaats wanneer de deur geopend is:

W1=1215 mm

W2=1520 mm

D1=650 mm

D2=1130 mm

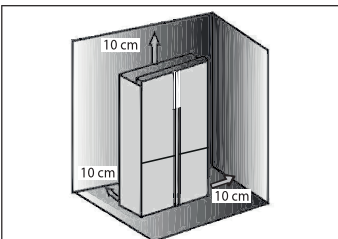

## Ventilatie doorsnede

Om het apparaat voldoende te ventileren uit veiligheidsredenen moet de informatie van de vereiste ventilatie doorsnede worden gerespecteerd.

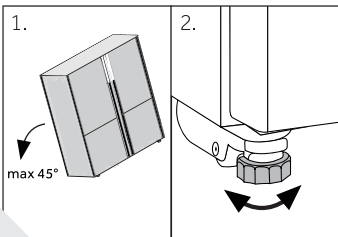

## Het apparaat uitlijnen

Het apparaat moet op een vlakke en stevige ondergrond worden geplaatst.

1. Kantel de koelkast lichtjes naar achter.
2. Stel de voeten in op het gewenste niveau.

Zorg ervoor dat de afstand met de muur op de scharnierzijde minimum 100mm is zodat de deur correct kan openen.

3. De stabiliteit kan worden gecontroleerd door zachtjes te kloppen op de diagonale hoeken. De lichte bewegingen moeten hetzelfde zijn in beide richtingen. Zo niet kan het kader vervormen; dit kan resulteren in lekken in de deurpakkingen. Een lage tendens naar achter vereenvoudigt het sluiten van de deur.

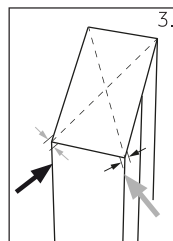

### De deuren fijnafstemmen

Als de deuren niet genivelleerd zijn kan dit als volgt worden opgelost:

#### A) Instelbare voetjes gebruiken

Draai de instelbare voetjes in de richting van de pijl om het voetje omhoog of omlaag in te stellen.

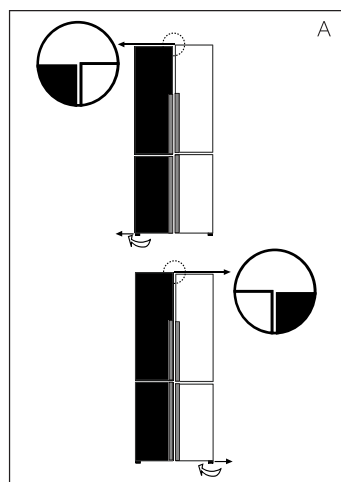

#### B) Afstandshouders gebruiken

- ▶ Open de bovenste deur en til ze op.
- ▶ Klem de afstandshouder (in de accessoire zak) zorgvuldig de witte plastic ring van het middelste scharnier met de hand of met gereedschap zoals een tang. Maak krassen of deuken in de deur.

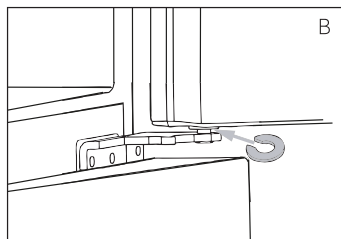

### Opgelet

Het is mogelijk dat de deuren van de koelkast in de toekomst niet langer genivelleerd zijn omwille van het gewicht van de bewaarde etenswaren. In dat geval moet u ze instellen in overeenstemming volgens de bovenstaande methode.

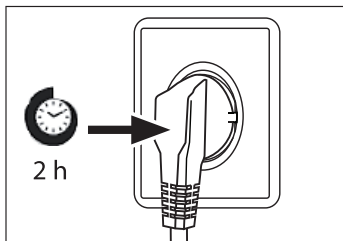

## Wachttijd

De onderhoudsvrije smeeroilie bevindt zich in de capsule van de compressor. Deze olie kan doorheen de afgesloten leidingen stromen als het apparaat gekanteld wordt tijdens transport. Voor u het apparaat aansluit op het elektrisch net moet u 2-5 uur wachten zodat de olie in de capsule kan stromen.

## Elektrische aansluiting

### Voor elke aansluiting moet u controleren of:

- ▶ het elektrisch net, stopcontact en de zekeringen overeenstemmen met de informatie op het naamplaatje.
- ▶ het stopcontact geaard is en geen multi-stekker of verlengsnoer is.
- ▶ de stekker en het stopcontact overeenstemmen.

Voer de stekker in een correct geïnstalleerd stopcontact bij u thuis.



## WAARSCHUWING!

Om risico's te vermijden, moet een beschadigd netsnoer worden vervangen door de klantendienst (zie garantiekaart).

Productfiche conform regel EU Nr. 1060/2010

2019/2016

Handelsmerk	Haier	Haier
regel EU Nr.	1060/2010	2019/2016
Modelidentificatie	HTF-610D*7/ HTF-710D*7	HTF-610D*7/ HTF-710D*7
Categorie van het model	Refrigerator-freezer	Refrigerator-freezer
Energie efficiëntieklasse	A++	F
Jaarlijks energieverbruik (kWh/jaar) <sup>1)</sup>	343/337	430
Opslagvolume koelen (L)	430/420	/
Opslagvolume vriezen (L)	90/88	/
Volumekoeling (L)	/	428
Volumebevriezing (L)	/	200
Ster classificatie	***	***
Temperatuur van andere vakken > 14°C	Niet van toepassing	Niet van toepassing
Vorstvrij systeem	Ja	Ja
Temperatuurstijging duur (u)	18	8
Vriesvermogen (kg/24u)	10	10
Klimaatklasse Dit apparaat is bedoeld voor gebruik bij een temperatuur tussen 10°C en 38 °C.	SN-N-ST	SN-N-ST
Akoestische geluidsemisssies in de lucht (dB(A) re 1pW)	40	/
Geluidsemisssieklasse en geluidsemi- ssies via de lucht (db(A) re 1pW)	/	C(40)
Constructietype	Vrijstaand	Vrijstaand

<sup>1)</sup> op basis van standaardtestresultaten voor 24 uur. Het reële energieverbruik hangt af van het gebruik van het apparaat en waar het zich bevindt.

### Bijkomende technische gegevens

regel EU Nr.	1060/2010	2019/2016
Spanning / Frequentie	220-240V ~/ 50Hz	220-240V ~/ 50Hz
Invoerspanning (A)	2	2
Hoofdzekering (A)	16	16
Koelmoeistof	R600a	R600a
Afmetingen (H/B/D in mm)	1900 /908/750	1900 /908/750



## Energiebesparing tips

- ▶ Zorg ervoor dat het apparaat correct geventileerd is (zie INSTALLATIE).
- ▶ U mag het apparaat niet installeren in direct zonlicht of in de buurt van warmtebronnen (bijv. fornuizen, verwarming).
- ▶ Vermijd onnodig lage temperaturen in het apparaat. Het energieverbruik verhoogt hoe lager de temperatuur van het apparaat wordt ingesteld.
- ▶ Functies zoals POWER- FREEZE verbruiken meer energie.
- ▶ Laat warme etenswaren afkoelen voor u ze in het apparaat plaatst.
- ▶ Open de deur van het apparaat zo weinig en zo kort mogelijk.
- ▶ Vul het apparaat niet te veel op zodat u de luchtstroom niet belemmert.
- ▶ Vermijd lucht in de verpakking van de etenswaren.
- ▶ Houd de afdichtingen van de deuren schoon zodat de deur altijd correct sluit.
- ▶ Ontdooi ingevroren etenswaren in het koelvak of in Mijn Zone vak door een temperatuur in te stellen van  $-3^{\circ}\text{C}$ .
- ▶ De meest energiebesparende configuratie vereist dat lades, levensmiddelen en planken in het product worden geplaatst zoals in fabrieksverse toestand, en dat voedsel wordt geplaatst zonder de luchtuitlaat van het kanaal te blokkeren

We raden onze Haier klantendienst aan en het gebruik van originele reserveonderdelen. Als u een probleem ondervindt met uw apparaat moet u eerst de sectie PROBLEEMOPLOSSEN controleren.

Als u daar geen oplossing vindt, kunt u contact opnemen met uw lokale verdeler of

de Onderhoud & Ondersteuning zone op [www.haier.com](http://www.haier.com) waar u telefoonnummers en VGV kunt vinden en waar uw service claim kunt activeren.

Wanneer u contact opneemt met onze service moet u de volgende informatie bij de hand hebben.

De informatie staat vermeld op het naamplaatje.

Model \_\_\_\_\_ Serienr. \_\_\_\_\_

Controleer ook het garantiokaartje dat wordt geleverd met het product met betrekking tot de garantie.

#### BESCHIKBAARHEID VAN RESERVEONDERDELEN

thermostaten, temperatuursensoren, printplaten en lichtbronnen, voor een minimumperiode van zeven jaar nadat het laatste exemplaar van het model op de markt is gebracht; deurklinken, deurscharnieren, bladen en manden voor een minimumperiode van zeven jaar en deurafdichtingen voor een minimumperiode van tien jaar, nadat het laatste exemplaar van het model op de markt is gebracht;

#### GARANTIE

Minimumgarantie is: 2 jaar voor EU-landen, 3 jaar voor Turkije, 1 jaar voor het Verenigd Koninkrijk, 1 jaar voor Rusland, 3 jaar voor Zweden, 2 jaar voor Servië, 5 jaar voor Noorwegen, 1 jaar voor Marokko, 6 maanden voor Algerije, Tunesië geen wettelijke garantie vereist.

Voor algemene zakelijke vragen vindt u hieronder onze adressen in Europa:

#### Europese Haier adressen

Land*	Postadres	Land*	Postadres
Italië	Haier Europe Trading SRL Via De Cristoforis, 12 21100 Verese ITALIË	Frankrijk	Haier France SAS 3-5 rue des Graviers 92200 Neuilly sur Seine FRANKRIJK
Spanje Portugal	Haier Iberia SL Pg. Garcia Faria, 49-51 08019 Barcelona SPANJE	België-FR België-NL Nederland Luxemburg	Haier Benelux SA Anderlecht Route de Lennik 451 BELGIË
Duitsland Oostenrijk	Haier Deutschland GmbH Hewlett-Packard-Str. 4 D-61352 Bad Homburg DUITSLAND	Polen Tsjechië Hongarije Griekenland Roemenië Rusland	Haier Poland Sp. zo.o. Al. Jerozolimskie 181B 02-222 Warszawa POLEN
Verenigd Koninkrijk	Haier Appliances UK Co.Ltd. One Crown Square Church Street East Woking, Surrey, GU21 6HR UK		

\*Voor meer informatie verwijzen wij u naar [www.haier.com](http://www.haier.com)

\*Voor meer informatie over het product, raadpleeg <https://eprel.ec.europa.eu/> of scan de QR-code op het energielabel dat bij het apparaat is geleverd

HTF-610D\*7/HTF-710D\*7\_NL\_V01\_032016

**Haier**